

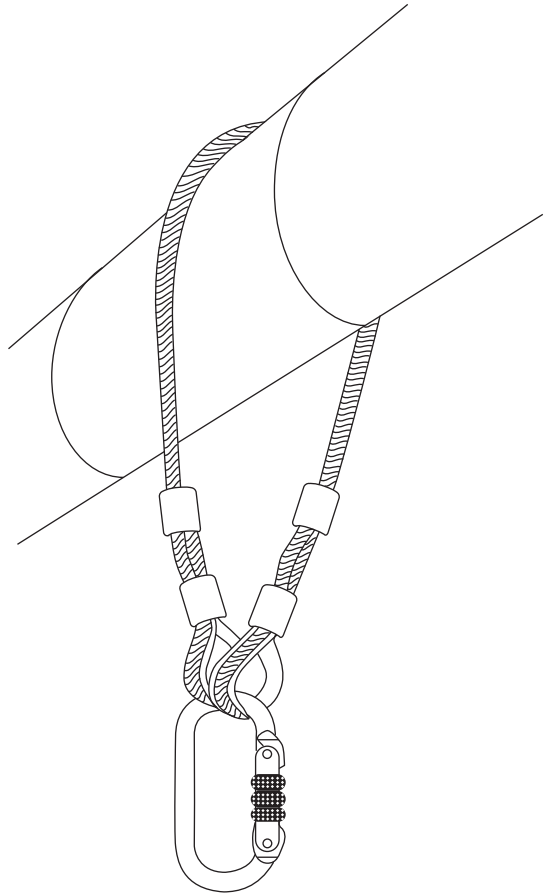

ANCHORAGE SLINGS

INSTRUCTIONS ON USE, CARE AND INSPECTION



CAREFULLY READ THESE INSTRUCTIONS BEFORE USING THIS PRODUCT.

These Anchorage Slings are designed to minimize the risk of provide protection against the danger of falling from heights. However, always remember that no item of PPE can provide full protection and care must always be taken while carrying out the risk related activity.

THIS INSTRUCTION FOR USE BOOKLET COVERS THE FOLLOWING JSP PRODUCTS:

Webbing anchorage slings (FAR0504, FAR0514, FAR0515)
Steel rope anchorage sling (FAR0505, FAR0506)

THE USER IS ADVISED TO KEEP THE USER INSTRUCTIONS, INSTALLATION DOCUMENTATION (IF APPLICABLE) AND PERIODIC EXAMINATION DOCUMENTS FOR THE LIFE OF THE PRODUCT

A copy of this manual and the Declaration of Conformity for the product can be found at documents.jspsafety.com

©2019-22 JSP Ltd | RFFZ-100-300_22-02 | JSP Safety GmbH
JSP Ltd. OX29 0TA, UK | Wiesenstraße 57, 40549 Düsseldorf, DE
www.jspsafety.com | technical@jspsafety.com | +44 1993 826051

www.jspsafety.com

EN	Instructions on use, care and inspection	3
FR	Instructions pour l'utilisation, l'entretien et l'inspection	8
DE	Anleitung zu gebrauch, pflege und überprüfung	14
NO	Bruks-, pleie og inspeksjonsanvisninger	20
SV	Instruktioner för användning, skötsel och inspektion	26
FI	Käyttö-, hoito- ja tarkastusohjeet	32
ES	Instrucciones de uso, cuidado e inspección	38
PT	Instruções de utilização, conservação e inspeção	44
IT	Istruzioni per l'uso, la cura e l'ispezione	50
PL	Instrukcje dotyczące użytkowania, konserwacji i kontroli	56
CS	Návod k použití, péči a prohlídce	62
SK	Návod na používanie, údržbu a kontrolu	68

MARKING

Label on the lanyards, which must be in place, intact and legible while the safety lanyard is in use.

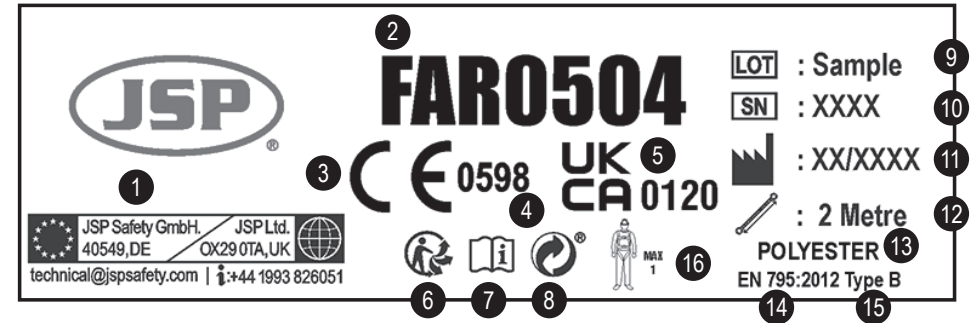

1. Manufacturer's logo and contact information
2. Product reference
3. Conformity mark for the Regulation (EU) 2016/425
4. Controlling Notified body
5. Conformity to UK legislation SI 2018 No. 390
6. "The Triman"
7. Read the User Instructions
8. "The Green Dot" / "Der Grüne Punkt"
9. Batch number
10. Serial number
11. Date of manufacture
12. Length
13. Material
14. Standard number/year
15. Type of the standard to which the product complies
16. Maximum number of users

DESCRIPTION

These ANCHORAGE SLINGS are classed as a Personal Protective Equipment (PPE) by the European PPE Regulation (EU) 2016/425 and PPE Regulation (EU) 2016/425 as brought into UK law and amended and have been shown to comply with this regulation through the Harmonized Standards / Designated European Standards: EN 795: 2012 (Type B).

Type B being an anchor device with one or more stationary anchor points without the need for a structural anchor(s) or fixing element(s) to fix it to the structure.

Certification Body (CE): SATRA Technology Europe Ltd, Bracetown Business Park, Clonee, Dublin D15 YN2P Ireland (Notified Body 2777)

Ongoing Assessment Body (CE): SGS Fimko Oy, Takomotie 8, FI-00380 Helsinki, Finland (Notified Body 0598)

Certification Body (UKCA): SATRA Technology Centre, Wyndham Way, Telford Way, Kettering, Northamptonshire, NN16 8SD, UK (Approved Body 0321)

Ongoing Assessment Body (UKCA): SGS United Kingdom Ltd., Unit 202B, Worle Parkway, Weston-super-Mare, BS22 6WA, UNITED KINGDOM (Approved Body 0120)

Material used for non-metallic parts: polyester

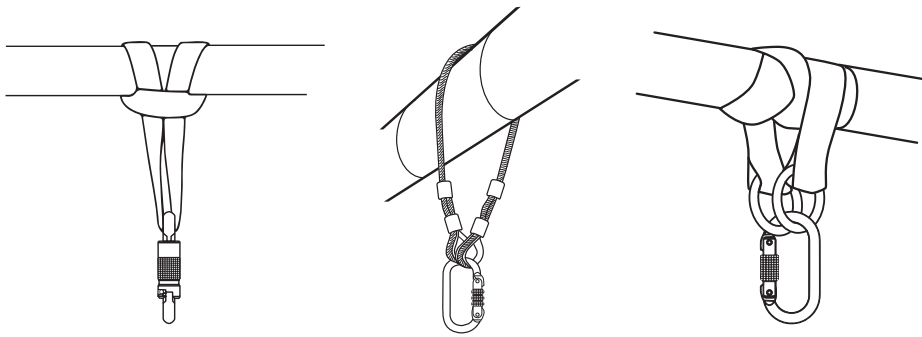

APPLICATION

These anchorage slings are for use as mobile anchorage points and form part of a work restraint/positioning or fall arrest system. It is often advantageous to use slings in areas where there are horizontal beams or pipes or other structures (of sufficient strength and integrity) where they can be looped and used as an anchor point. Follow step 1 to step 3.

Step 1: Identify a beam or similar horizontal structure strong enough, will not deflect and known to have a strength of greater than 12 kN. If in doubt DO NOT USE.

Step 2: Loop the anchorage sling around the beam as shown in figure below. Use connectors if required. Ensure that the connector is locked tightly.

Step 3: The hanging connector can now be used as an anchorage point. You can either attach a retractable fall arrester as per EN 360, an anchorage line of a guided type fall arrester as per EN 353-2 or the anchorage hook of the lanyard into this point.

NB: the anchorage sling must be used for fall protection equipment and not for lifting equipment or persons.

LIMITATIONS

- The anchorage sling has been tested to EN 795 (Type B) and is only for single person use.
- Do not use if you have any medical conditions which could affect your safety in both normal and emergency use;
- The equipment shall only be used by a person trained and competent in its safe use.
- A rescue plan shall be in place to deal with any emergencies that could arise during work.
- Do not make any alterations or additions to the equipment without the manufacturer's prior written consent.
- The equipment should not be used outside its limitation, or for any purpose other than that for which it is intended.
- The product should be a personal property of its user.
- Ensure the compatibility of items of equipment when assembled into a system.
- It is important to check before use for any dangers that may arise by the use of combinations of equipment in which the safe function of any one item is affected by or interferes with the safe function of another.
- Carry out a pre-use check of the product, to ensure that it is in a serviceable condition & operates correctly before it is used.
- Withdraw from use any equipment where there is any doubt about its condition for safe use or if it has been used to arrest a fall. Do not use again until it is confirmed by a competent person.
- The anchor point must have a strength of greater than 12 kN. Ensure that the structure on to which the sling is being looped/anchored is free of sharp edges or burrs or contaminants which may damage the Anchor Sling.
- When intended to be used in a fall arrest system, it is essential for safety that the anchor device or anchor point should always be positioned, and the work carried out in such a way, as to minimise both the pendulum and the potential fall distance. Ensure that the anchorage slings are installed directly above the user's head whenever possible.

When intended to be used in fall arrest systems, it is essential for safety to verify the free space required beneath the user at the workplace before each use, so that in case of a fall there will be no collision with the ground or other obstacle in the fall path.

- Be aware of hazards that may affect the performance or cause failure of the equipment, such as:
 - extreme temperatures (below -15°C and above +50°C)
 - aggressive environmental conditions including sand & grit, cement, hot surfaces, naked flames, welding splatter, sparks, electrical conductivity
 - contact with: sharp edges, abrasive surfaces, chemicals
- Immediately stop using the product if it is exposed to any of the above or is damaged in any way until it has been inspected by a competent person;
- The device should be used as a part of a fall arrest system, this system limit the maximum dynamic forces exerted on the user during the arrest of a fall to a maximum of 6 kN.
- It is essential for the safety of the user that if the product is re-sold outside the original country of destination the reseller shall provide instructions for use, for maintenance, for periodic examination and for repair in the language of the country in which the product is to be used

COMPATIBILITY

The anchorage sling shall only be used within a fall arrest/prevention system according to EN 363 in combination with connector conforming to EN 362, a guided-type fall arrester on a flexible anchor line conforming to EN 353-2, a lanyard with energy absorber conforming to EN 355, a lanyard conforming to EN 354 or a retractable type fall arrester conforming to EN 360. The instructions for use for the individual components are to be observed at all times.

To optimise protection, in some instance it may be necessary to use the anchorage sling with suitable boots/gloves/helmet/ear defenders. In this case, before carrying out the risk-related activity, consult your supplier to ensure that all your protective products are compatible and suitable for your application.

LIFETIME

The maximum life span of the product is 10 years from the date of manufacture. The life span greatly depends upon the conditions of usage of the product. Fall arrest equipment / anchorage slings must be inspected once a year by a trained and competent person. If in any doubts, please contact JSP Safety.

STORAGE AND TRANSPORT

The Personal Protective Equipment must be transported in a package that protects against moisture, mechanical, chemical and thermal attack. Store in a cool dry place. Avoid humid & acidic environment for storage.

MAINTENANCE

In case of minor soiling, wipe the anchorage sling with cotton cloth or a soft brush. Do not use any abrasive material. For intensive cleaning wash the anchorage sling in water at a temperature not more than 40°C by using a neutral detergent (pH7). The washing temperature should not exceed 40°C. Do not use acidic or basic detergents.



ÉLINGUES D'ANCRAGE

INSTRUCTIONS POUR L'UTILISATION, L'ENTRETIEN ET L'INSPECTION

LISEZ AVEC ATTENTION LES PRÉSENTES INSTRUCTIONS AVANT D'UTILISER CETTE ÉLINGUE D'ANCRAGE

Ces élingues d'ancrage sont conçues pour réduire au minimum le risque de chute de hauteur et/ou pour fournir une protection contre ce danger. Toutefois, il convient de ne jamais oublier qu'aucun EPI n'est en mesure de procurer une protection totale, et de toujours prendre toutes les précautions nécessaires lorsque la tâche à effectuer présente un risque.

LES PRODUITS JSP CONCERNÉS PAR LES PRÉSENTES INSTRUCTIONS SONT LES SUIVANTS.

Élingues d'ancrage à sangle (FAR0504, FAR0514, FAR0515)
Élingues d'ancrage à câble d'acier (FAR0505, FAR0506)

IL EST CONSEILLÉ À L'UTILISATEUR DE CONSERVER LES INSTRUCTIONS D'UTILISATION, LA DOCUMENTATION DE MISE EN ŒUVRE (SI ELLE EXISTE) ET LES DOCUMENTS D'INSPECTION PÉRIODIQUE PENDANT TOUTE LA DURÉE DE VIE DU PRODUIT.

Une copie de ce manuel et la Déclaration de Conformité du produit sont disponibles à l'adresse documents.jspsafety.com

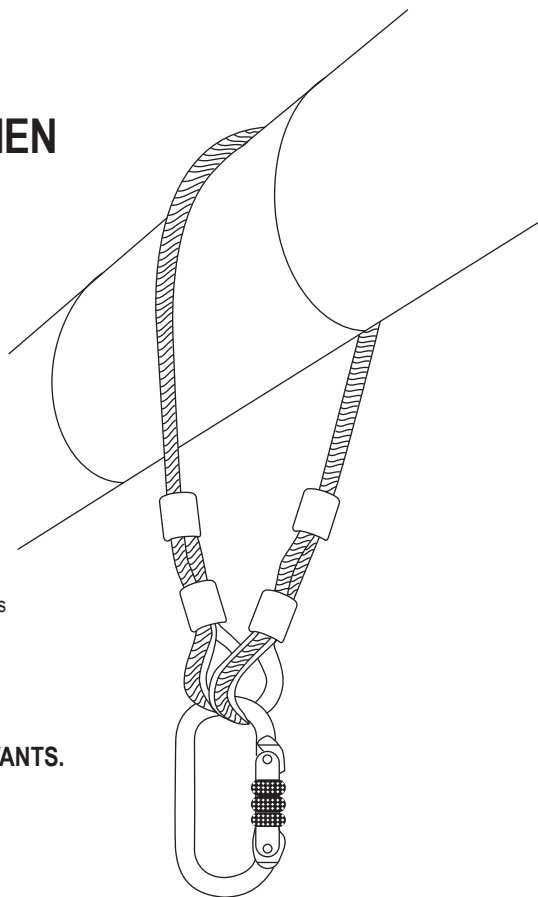

©2019-22 JSPLtd | RFFZ-100-300_22-02 | JSP Safety GmbH
JSPLtd OX29 0TA, UK | Wiesenstraße 57, 40549 Düsseldorf, DE
www.jspsafety.com | technical@jspsafety.com | +44 1993 826051

www.jspsafety.com

MARQUAGE

La plaque signalétique de l'élingue d'ancrage doit être en place, intacte et lisible pendant l'utilisation du produit.

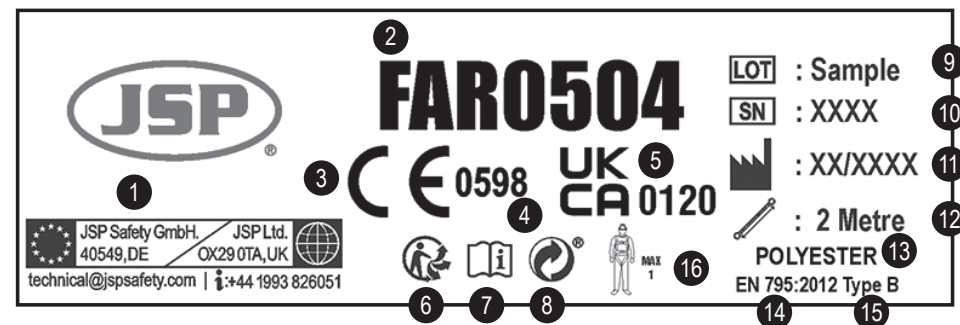

- | | |
|---|---|
| 1. Logo et coordonnées du fabricant | 9. Numéro de lot |
| 2. Référence du produit | 10. Numéro de série |
| 3. Marquage de conformité au Règlement (UE) 2016/425 | 11. Date de fabrication |
| 4. Organisme notifié de contrôle | 12. Longueur |
| 5. Le produit est conforme aux directives UK SI 2018 No. 390. | 13. Matière |
| 6. Signalétique "Triman" | 14. Numéro/année de norme |
| 7. Lire les instructions d'utilisation | 15. Type de la norme à laquelle le produit est conforme |
| 8. "The Green Dot" / "Der Grüne Punkt" | 16. Nombre maximum d'utilisateurs |

DESCRIPTION

Ces ÉLINGUES D'ANCRAGE sont classées comme équipements de protection individuelle (EPI) par le Règlement européen (UE) 2016/425 et sont déclarées conformes à ce règlement selon la norme européenne harmonisée EN 795:2012 (Type B).

Le Type B étant un dispositif d'ancrage doté d'un ou plusieurs points d'ancrage fixes, qui ne requière pas d'un ou plusieurs ancrage(s) structurel(s) ou élément(s) de fixation pour le fixer à la structure.

Organisme de certification : SATRA Technology Europe Ltd, Bracetown Business Park, Clonee, Dublin D15 YN2P Irlande (Organisme notifié 2777)

Organisme d'évaluation continue : SGS Fimko Oy, Takomotie 8, FI-00380 Helsinki, Finland (Organisme notifié 0598)

Chaque élingue d'ancrage est fournie avec une déclaration de conformité et une carte d'homologation, lesquelles doivent être conservées en lieu sûr pour consultation ultérieure.

Matière utilisée pour les pièces non métalliques : polyester.

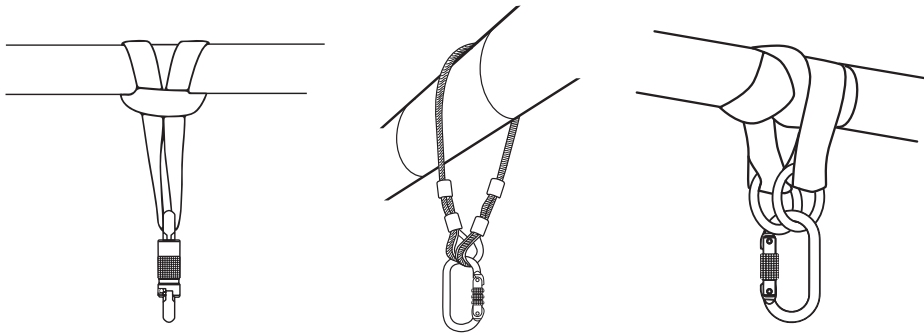

APPLICATIONS ET LIMITATIONS

APPLICATION

Ces élingues d'ancrage sont à utiliser comme points d'ancrage mobiles et font partie intégrante d'un système d'arrêt de chute ou de positionnement/retenu au travail. Il est souvent avantageux d'utiliser des élingues sur les lieux où sont à disposition des poutrelles ou tubes structurels horizontaux (de résistance et intégrité suffisantes) permettant de les arrimer en formant une boucle et de les utiliser comme point d'ancrage. Suivez les indications des étapes 1 à 3.

1: Identifiez une poutrelle ou toute structure horizontale similaire suffisamment robuste, qui ne fléchira pas et que vous savez offrir une résistance structurelle supérieure à 12 kN. En cas de doute, NE PAS UTILISER.

2: Formez une boucle autour de la poutrelle avec l'élingue d'ancrage, comme indiqué sur le schéma ci-dessous. Utilisez des connecteurs si nécessaire. Veillez à ce que le connecteur soit parfaitement verrouillé.

3: Le connecteur en suspension peut à présent être utilisé comme point d'ancrage. À ce point, vous pouvez attacher au choix un antichute à rappel automatique conforme EN 360, une ligne d'assurage pour un antichute coulissant conforme EN 353-2 ou le crochet d'attache de la longe.

Remarque : toute utilisation de l'élingue d'ancrage pour lever des équipements ou des personnels est prohibée, celle-ci doit servir exclusivement à la protection antichute.

LIMITATIONS

- L'élingue d'ancrage a passé avec succès les essais de la norme EN 795 (Type B) et doit être utilisée par une seule personne exclusivement.
- Ne pas utiliser si votre état de santé risque de compromettre votre sécurité, tant en situation d'utilisation normale qu'en situation d'urgence.
- L'équipement doit être utilisé uniquement par un personnel compétent et formé à son utilisation en toute sécurité.
- Un plan de sauvetage doit être en place prévoyant toutes les situations d'urgence susceptibles de survenir pendant le travail.
- Ne pas modifier l'équipement par des ajouts ou des altérations sans l'accord écrit préalable du fabricant.
- Ne pas utiliser l'équipement au-delà de ses limitations, ni pour aucun autre usage que celui pour lequel il a été prévu.
- Le produit doit être la propriété personnelle de son utilisateur.
- Veillez à la compatibilité des éléments d'équipement lorsqu'ils sont assemblés pour former un système.
- Il est important de s'assurer avant l'utilisation de l'absence de tout danger pouvant survenir d'une association entre équipements, dans laquelle la sécurité fonctionnelle d'un des éléments est compromise ou gênée par celle d'un autre.
- Contrôlez le produit avant toute utilisation pour vérifier qu'il est en bon état de service et qu'il fonctionne correctement.
- Retirez du service tout équipement pour lequel un doute existe quant à sa sécurité fonctionnelle, ou s'il est intervenu pour arrêter une chute. Ne pas le réutiliser tant que confirmation n'a pas été obtenue d'un personnel compétent.
- La résistance structurelle du point d'ancrage doit être supérieure à 12 kN. Contrôlez que la structure à laquelle l'élingue d'ancrage est arimée est exempte de toute arête vive, bord tranchant ou contaminant susceptible de lui causer des dommages.
- Lorsqu'il est destiné à être utilisé dans un système d'arrêt de chute, il est primordial pour la sécurité que le dispositif ou le point d'ancrage soit toujours positionné, et les travaux effectués, de telle manière que l'effet de balancier et la distance potentielle de chute soient limités le plus possible. Veillez à installer les élingues d'ancrage directement au-dessus de la tête de l'utilisateur chaque fois que possible.

- Lorsqu'il est destiné à être utilisé dans un système d'arrêt de chute, il est primordial pour la sécurité de vérifier le tirant d'air requis sous l'utilisateur sur le lieu de travail, avant chaque utilisation, afin d'éviter en cas de chute toute collision avec le sol ou un autre obstacle sur la trajectoire de chute.
- Soyez conscients des dangers susceptibles d'affecter les performances ou d'entraîner la défaillance de l'équipement, dont notamment :
 - températures extrêmes (inférieures à -15°C et supérieures à +50°C),
 - milieux ambiants agressifs chargés en sable et poussières abrasives, ciment, surfaces brûlantes, flammes nues, projections de soudure, étincelles, conductivité électrique
 - contact avec : arêtes vives, surfaces abrasives, produits chimiques
- Cessez immédiatement toute utilisation du produit si celui-ci a été exposé aux conditions énumérées précédemment ou s'il a subi une détérioration quelconque, jusqu'à son inspection par un personnel compétent ;
- Le dispositif doit être utilisé comme partie intégrante d'un système d'arrêt de chute, avec limitation par ce système à 6 kN au maximum des forces dynamiques exercées sur l'utilisateur pendant l'arrêt d'une chute.
- Dans le cas où le produit serait revendu hors de son pays original de destination, il est primordial pour la sécurité de l'utilisateur que le vendeur fournisse avec lui toutes les instructions nécessaires à son utilisation, à son entretien, à ses contrôles périodiques et à sa réparation dans la langue du pays où il va être utilisé.

COMPATIBILITÉ

L'élingue d'ancrage doit être utilisée exclusivement au sein d'un système de prévention/arrêt de chute conforme EN 363, en association avec un connecteur conforme EN 362, un antichute coulissant sur ligne d'assurage flexible conforme EN 353-2, une longe avec absorbeur d'énergie conforme EN 355, une longe conforme EN 354 ou un antichute à rappel automatique conforme EN 360.

Les instructions d'utilisation de chaque élément constitutif doivent être respectées en toutes circonstances.

Pour optimiser la protection, il peut dans certains cas être nécessaire d'utiliser l'élingue d'ancrage avec des équipements de protection adaptés (bottes, gants, casque, protège-oreilles). Dans ce cas, avant d'entamer l'activité à risque, consultez votre fournisseur pour vérifier que tous vos produits de protection sont compatibles et adaptés à votre application.

DURÉE DE VIE

La durée de vie maximum du produit est fixée à 10 ans à compter de la date de fabrication. Cette durée de vie dépend des conditions d'utilisation du produit. Chaque équipement d'arrêt de chute et/ou élingue d'ancrage doit faire l'objet d'une inspection au moins une fois par an par un personnel compétent et formé. Si vous avez le moindre doute, veuillez prendre contact avec JSP Safety.

STOCKAGE ET TRANSPORT

L'équipement de protection individuelle doit être transporté dans un emballage le préservant de l'humidité et des agressions mécaniques, chimiques et thermiques. Entreposer à l'abri de l'humidité et de la chaleur. Éviter les milieux humides et acides pour le stockage.

MAINTENANCE

En cas de salissures mineures, nettoyez l'élingue d'ancrage en la frottant avec un chiffon en coton ou une brosse souple. Ne pas utiliser un produit abrasif quel qu'il soit. Pour un nettoyage intensif, lavez l'élingue d'ancrage à l'eau et au détergent neutre (pH7) à une température de 40°C au maximum. La température de lavage ne doit pas excéder 40°C. Ne pas utiliser de produits détergents acides ou alcalins.

INSPECTION

CONTRÔLE AVANT UTILISATION

Il est fait obligation aux utilisateurs des élingues d'ancrage JSP d'effectuer une inspection de contrôle avant chaque utilisation :

- Contrôlez que les sangles et/ou câbles métalliques sont exempts de : coupures, déchirures et ruptures, abrasions, effilochages, amincissements, dommages dus à la chaleur, traces de moisissure et de peinture, signes évidents d'attaque chimique et par les UV, lesquels peuvent se manifester par une décoloration, un ramollissement ou un durcissement des sangles et/ou des câbles métalliques.



ANSCHLAGSCHLINGEN

ANLEITUNG ZU GEBRAUCH, PFLEGE UND ÜBERPRÜFUNG

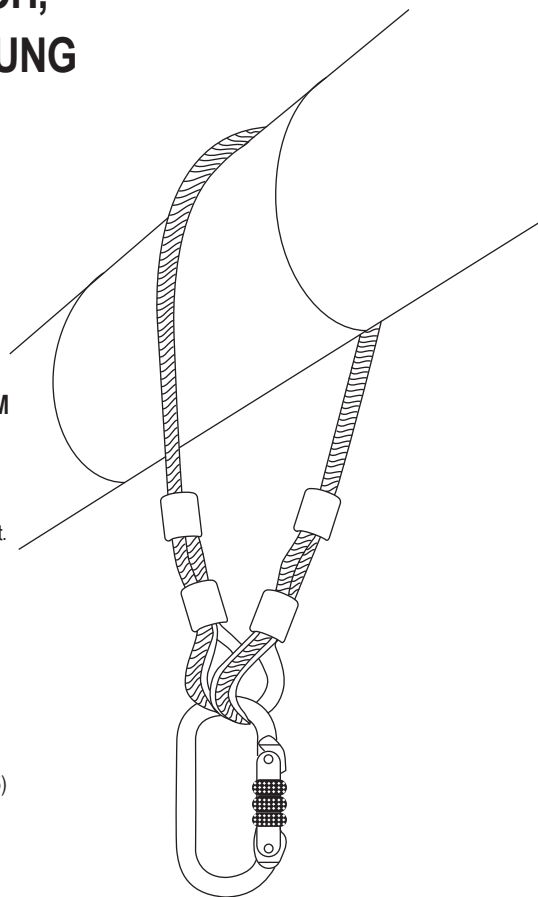

LESEN SIE SICH DIESE ANLEITUNG VOR DEM GEBRAUCH DIESER ANSCHLAGSCHLINGE SORGFÄLTIG DURCH

Diese Anschlagsschlingen wurden zur Minimierung des Risikos und zum Schutz gegen die Absturzgefahr aus der Höhe konzipiert. Seien Sie sich jedoch bewusst, dass keine PSA vollständigen Schutz bieten kann und dass während des Ausführens der gefährlichen Tätigkeiten stets Vorsicht geboten ist.

DIESES GEBRAUCHSANLEITUNGSHEFT GILT FÜR DIE FOLGENDEN JSP-PRODUKTE.

Gurtband-Anschlagsschlingen (FAR0504, FAR0514, FAR0515)
Stahlseil-Anschlagsschlingen (FAR0505, FAR0506)

**DEM BENUTZER WIRD EMPFOHLEN,
DIE GEBRAUCHSANWEISUNG, DIE
INSTALLATIONS-DOKUMENTE (SOFERN ZUTREFFEND)
UND DIE UNTERLAGEN FÜR DIE REGELMÄSSIGE
PRÜFUNG WÄHREND DER GESAMTEN
LEBENSDAUER DES PRODUKTS AUFZUBEWAHREN.**

Eine Kopie dieser Gebrauchsanleitung und die Konformitätserklärung für das Produkt finden Sie unter documents.jsp-safety.com

©2019-22 JSP Ltd. | RFFZ-100-300_22-02 JSP Safety GmbH
JSP Ltd. OX29 0TA, UK | Wiesenstraße 57, 40549 Düsseldorf, DE
www.jsp-safety.com | technical@jsp-safety.com | +44 1993 826051

www.jsp-safety.com

KENNZEICHNUNG

Die Kennzeichnung an der Anschlagsschlinge, die vorhanden, intakt und lesbar sein muss, während die Anschlagsschlinge im Gebrauch ist.

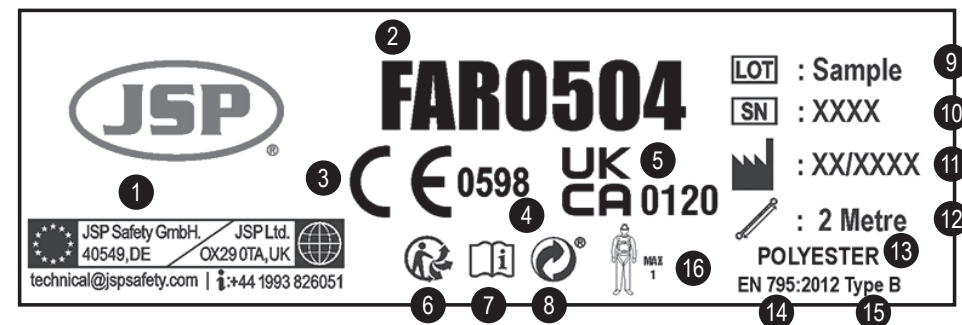

- | | |
|---|--|
| 1. Logo und Kontaktinformationen des Herstellers | 9. Chargennummer |
| 2. Artikelnummer | 10. Seriennummer |
| 3. Kennzeichnung zur Konformität mit der Verordnung (EU) 2016/425 | 11. Herstellungsdatum |
| 4. Übereinstimmung mit der UK Verordnung SI 2018 No. 390. | 12. Länge |
| 5. Kontrollierende notifizierte Stelle | 13. Material |
| 6. „Der Triman“ | 14. Normnummer/-jahr |
| 7. Gebrauchsanleitung lesen | 15. Typ der Norm, der das Produkt entspricht |
| 8. „The Green Dot“ / „Der Grüne Punkt“ | 16. Maximale Anzahl Benutzer |

BESCHREIBUNG

Diese ANSCHLAGSCHLINGEN werden als persönliche Schutzausrüstung (PSA) gemäß der europäischen PSA-Verordnung (EU) 2016/425 eingestuft und die Konformität mit dieser Verordnung wurde durch die harmonisierte europäische Norm EN 795: 2012 (Typ B) geprüft.

Typ B ist eine Anschlageinrichtung mit einem oder mehreren festen Anschlagpunkten, wobei keine baulichen Anschlagpunkte oder Befestigungselemente zur Befestigung am Bau erforderlich sind

Zertifizierungsstelle: SATRA Technology Europe Ltd, Bracetown Business Park, Clonee, Dublin D15 YN2P, Irland (Notifizierte Stelle 2777)

Für die laufende Überprüfung zuständige Stelle: SGS Fimko Oy, Takomotie 8, FI-00380 Helsinki, Finland (Notifizierte Stelle 0598)

Jede Anschlagsschlinge wird mit einer Konformitätserklärung und einer Dokumentationskarte geliefert; diese sollten zum späteren Nachschlagen sicher aufbewahrt werden.

Für nichtmetallische Teile verwendetes Material: Polyester.

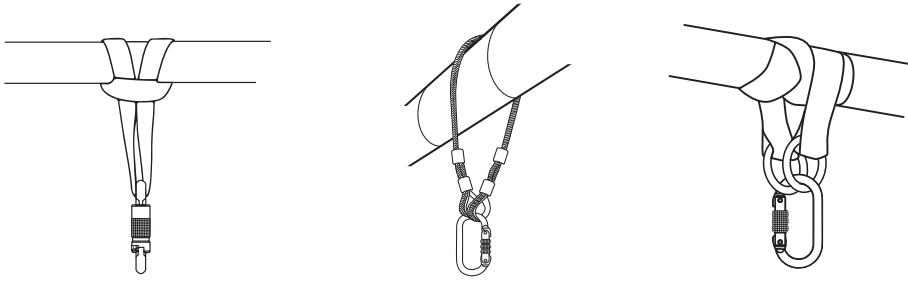

ANWENDUNGEN UND EINSCHRÄNKUNGEN

ANWENDUNG

Diese Anschlagsschlingen werden als mobile Anschlagpunkte verwendet und sind Teil eines Rückhalte-/Arbeitsplatzpositionierungs- oder Auffangsystems. Es ist oft vorteilhaft, Schlingen in Bereichen zu verwenden, in denen sich horizontale Träger oder Rohre oder andere Strukturen (von ausreichender Stärke und Stabilität) befinden, an denen sie zu einer Schlaufe geformt und als Anschlagpunkt verwendet werden können. Befolgen Sie Schritte 1 bis 3.

1: Bestimmen Sie einen Träger oder eine ähnliche horizontale Struktur, die stark genug ist, die sich nicht verbiegen wird und von der bekannt ist, dass sie eine Stärke über 12 kN aufweist. Falls Zweifel bestehen, NICHT VERWENDEN.

2: Formen Sie die Anschlagsschlinge zu einer Schlaufe um den Träger, wie in der unten stehenden Abbildung gezeigt. Falls erforderlich, nutzen Sie Verbindungselemente. Vergewissern Sie sich, dass das Verbindungselement fest verschlossen ist.

3: Das hängende Verbindungselement kann nun als Anschlagpunkt verwendet werden. Sie können entweder ein Höhensicherungsgerät mit automatischem Einzug gemäß EN 360, eine bewegliche Führung für ein mitlaufendes Auffanggerät gemäß EN 353-2 oder den Anschlaghaken des Verbindungsmittels an diesem Punkt anbringen.

Bitte beachten: Die Anschlagsschlinge darf nur zur Absturzsicherung und nicht zum Heben von Ausrüstungen oder Personen verwendet werden.

EINSCHRÄNKUNGEN

- Die Anschlagsschlinge wurde gemäß EN 795 (Typ B) geprüft und ist nur für den Gebrauch durch eine Person vorgesehen.
- Verwenden Sie die Schlinge nicht, wenn Sie unter Krankheiten leiden, die Ihre Sicherheit sowohl beim normalen als auch beim Notfallgebrauch beeinträchtigen könnten
- Die Ausrüstung darf nur von Personen verwendet werden, die im sicheren Umgang damit geschult und sachkundig sind.
- Ein Rettungsplan für eventuell während der Arbeit auftretende Notfälle sollte vorhanden sein.
- Nehmen Sie ohne vorherige schriftliche Zustimmung des Herstellers keine Änderungen oder Ergänzungen an der Ausrüstung vor.
- Die Ausrüstung darf nicht jenseits ihrer Einschränkungen oder zu einem anderen als ihrem vorgesehenen Zweck benutzt werden.
- Dieses Produkt sollte das persönliche Eigentum seines Benutzers sein.
- Stellen Sie die Kompatibilität der Ausrüstungselemente sicher, wenn diese zu einem System zusammengefügt werden.
- Es ist wichtig, vor dem Gebrauch zu kontrollieren, ob eventuelle Gefahren aus der Kombination von Ausrüstungen resultieren könnten, bei denen die Schutzfunktion eines einzelnen Elements durch die eines anderen beeinträchtigt wird bzw. diese stört.
- Unterziehen Sie das Produkt vor dem Gebrauch einer Kontrolle, um sicherzustellen, dass es in gebrauchsfähigem Zustand ist und ordnungsgemäß funktioniert, bevor es verwendet wird.
- Nehmen Sie jegliche Ausrüstung aus dem Betrieb, falls Zweifel bezüglich ihres Zustandes für einen sicheren Gebrauch bestehen oder falls sie zum Auffangen eines Sturzes verwendet wurde. Verwenden Sie sie nicht wieder, bis die Gebrauchsfähigkeit von einer sachkundigen Person bestätigt wurde.
- Der Anschlagpunkt muss eine Stärke von über 12 kN aufweisen. Stellen Sie sicher, dass die Struktur, an der die Schlinge geschlauft/angeschlagen wird, frei von scharfen Kanten oder Graten oder Verunreinigungen ist, die die Anschlagsschlinge beschädigen könnten.
- Wenn die Verwendung der Schlinge als Teil eines Auffangsystems vorgesehen ist, ist es für die Sicherheit unbedingt erforderlich, dass die Anschlagvorrichtung bzw. der Anschlagpunkt immer so positioniert ist und die Arbeit so ausgeführt wird, dass die potenziellen Pendel- und Fallstrecken minimiert werden. Stellen Sie sicher, dass die Anschlagsschlingen möglichst direkt über dem Kopf des Benutzers installiert sind.
- Wenn die Verwendung des Geräts als Teil eines Auffangsystems vorgesehen ist, so muss für die Sicherheit unbedingt vor jedem Gebrauch geprüft werden, ob der notwendige Sicherheitsabstand unter dem Benutzer an dem Arbeitsplatz vorhanden ist, sodass es im Falle eines Sturzes nicht zu einem Aufprall auf den Boden oder andere Hindernisse auf der Fallstrecke kommt.

- Seien Sie sich der möglichen Gefahren bewusst, die die Funktion der Ausrüstung beeinträchtigen oder zu deren Ausfall führen könnten, beispielsweise:
 - extreme Temperaturen (unter -15 °C und über +50 °C),
 - aggressive Umgebungsbedingungen, beispielsweise Sand und Kies, Zement, heiße Oberflächen, offene Flammen, Schweißspritzer, Funken, elektrische Leitfähigkeit
 - Kontakt mit: scharfen Kanten, abrasiven Oberflächen, Chemikalien
- Stellen Sie den Gebrauch des Produktes unverzüglich ein, wenn es den oben genannten Faktoren ausgesetzt wird oder auf andere Weise beschädigt wird, bis es von einer sachkundigen Person überprüft wurde
- Das Produkt sollte als Teil eines Auffangsystems verwendet werden; dieses System muss die dynamischen Kräfte, die beim Auffangen eines Sturzes auf den Benutzer wirken, auf maximal 6 kN begrenzen.
- Für die Sicherheit des Benutzers ist es von entscheidender Bedeutung, dass der Verkäufer beim Wiederverkauf des Produkts außerhalb des ursprünglichen Bestimmungslandes eine Gebrauchsanweisung, eine Wartungsanleitung sowie Anleitungen zur regelmäßigen Überprüfung und Reparatur in der Sprache des Landes, in dem das Produkt verwendet werden soll, zur Verfügung stellt.

KOMPATIBILITÄT

Die Anschlagsschlinge darf nur als Teil eines Auffang-/Sturzverhinderungssystems gemäß EN 363 verwendet werden, kombiniert mit einem Verbindungselement gemäß EN 362, einem mitlaufenden Auffanggerät mit beweglicher Führung gemäß EN 353-2, einem Verbindungsmittel mit Falldämpfer gemäß EN 355, einem Verbindungsmittel gemäß EN 354 oder einem Höhensicherungsgerät mit automatischem Einzug gemäß EN 360.

Die Gebrauchsanleitungen für die individuellen Komponenten sind stets zu beachten.

Um einen optimalen Schutz zu gewährleisten, kann es in manchen Fällen erforderlich sein, zusätzlich zur Anschlagsschlinge geeignete Schuhe/Handschuhe/Helm/Gehörschutz zu verwenden. Wenden Sie sich in diesem Fall vor der Ausführung der gefährlichen Tätigkeiten an Ihren Lieferanten, um sicherzustellen, dass alle Ihre Schutzprodukte kompatibel und für Ihre Anwendung geeignet sind.

LEBENSDAUER

Die maximale Lebensdauer des Produktes beträgt 10 Jahre ab dem Herstellungsdatum. Die Lebensdauer ist stark von den Nutzungsbedingungen des Produktes abhängig. Auffangausrüstung / Anschlagsschlingen müssen einmal pro Jahr von einer geschulten und sachkundigen Person überprüft werden. Falls Zweifel bestehen, wenden Sie sich bitte an JSP Safety.

AUFBEWAHRUNG UND TRANSPORT

Die persönliche Schutzausrüstung muss in einer Verpackung transportiert werden, die Schutz gegen Feuchtigkeit, mechanische, chemische und thermische Belastungen bietet. Kühl und trocken lagern. Aufbewahrung in feuchten und säurehaltigen Umgebungen vermeiden.

WARTUNG

Im Falle leichter Verunreinigungen wischen Sie die Anschlagsschlinge mit einem Baumwolltuch oder einer weichen Bürste ab. Keine scheuernden Materialien verwenden. Zur intensiven Reinigung waschen Sie die Anschlagsschlinge in Wasser bei einer Temperatur von nicht mehr als 40 °C mit einem neutralen Reinigungsmittel (pH-Wert 7). Die Waschtemperatur sollte 40 °C nicht übersteigen. Keine sauren oder basischen Reinigungsmittel verwenden.



FORANKRINGSSLYNGER

BRUKS-, PLEIE- OG INSPEKSJONSANVISNING

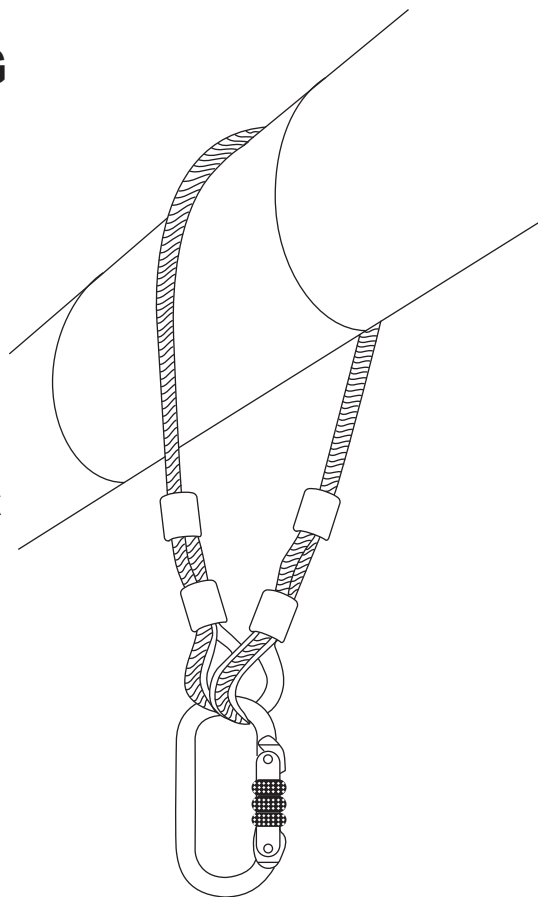

LES DISSE ANVISNINGENE NØYE FØR BRUK AV DENNE ANKERSLYNGEN

Disse forankrings Slyngene er utviklet for å minimere risikoen for/beskytte mot fall fra høyder. Men husk at intet personlig verneutstyr kan gi full beskyttelse og at det alltid må utvises varsomhet under utførelse av den risikorelaterte aktiviteten.

DETTE HEFTET MED BRUKSANVISNINGER DEKKER FØLGENDE JSP-PRODUKTER.

Fiberforankrings Slyngene (FAR0504, FAR0514, FAR0515)
Wireforankrings Slyngene (FAR0505, FAR0506)

BRUKEREN BØR OPPBEVARE BRUKSANVISNINGEN, MONTERINGS DOKUMENTASJONEN (HVIS AKTUELT) OG DOKUMENTENE FOR PERIODISK INSPEKSJON UNDER HELE PRODUKTETS LEVETID.

En kopi av denne bruksanvisningen og produktets
samsvarserklæring finnes på documents.jsp-safety.com

©2019-22 JSP Ltd. | RFFZ-100-300_22-02 | JSP Safety GmbH
JSP Ltd. OX29 0TA, UK | Wiesenstraße 57, 40549 Düsseldorf, DE
www.jsp-safety.com | technical@jsp-safety.com | +44 1993 826051

www.jsp-safety.com

MERKING

Etikett på forankrings Slyngene som må være på plass, intakt og leselig når forankrings Slyngene er i bruk.

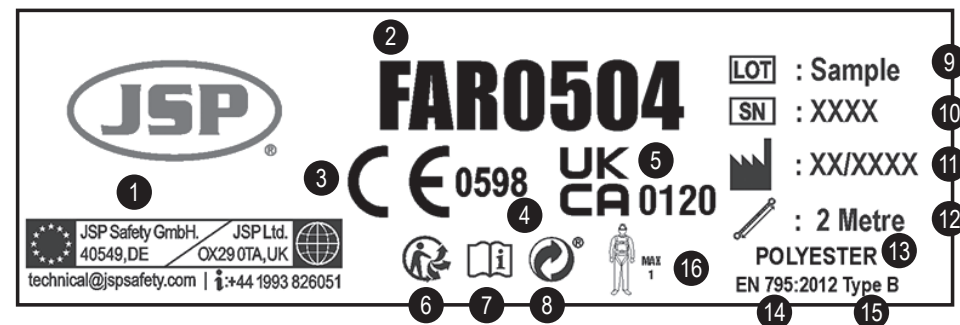

- | | |
|---|--|
| 1. Produsentens logo og kontaktinformasjon | 9. Batch-nummer |
| 2. Produktreferanse | 10. Serienummer |
| 3. Merke for samsvar med forordningen (EU) 2016/425 | 11. Produksjonsdato |
| 4. Teknisk kontrollorgan | 12. Lengde |
| 5. I samsvar med UK lovgivning SI 2018 No. 390. | 13. Materiale |
| 6. Triman-logo | 14. Standardnummer/år |
| 7. Les bruksanvisningen | 15. Type standard produktet er i samsvar med |
| 8. "The Green Dot" / "Der Grüne Punkt" | 16. Maximale Anzahl Benutzer |

BESKRIVELSE

Disse FORANKRINGSSLYNGENE er klassifisert som personlig verneutstyr (PPE) av EUs forordning om personlig verneutstyr (EU) 2016/425 og har dokumentert samsvar med denne forordningen gjennom den harmoniserte europeiske standarden EN 795: 2012 (type B).

Type B er en forankringsenhet med ett eller flere stasjonære forankringspunkter uten behov for forankring(er) til struktur eller festelement(er) for å festes til strukturen.

Teknisk kontrollorgan: SATRA Technology Europe Ltd, Bracetown Business Park, Clonee, Dublin D15 YN2P Irland (teknisk kontrollorgan 2777)

Organ for løpende vurdering: SGS Fimko Oy, Takomotie 8, FI-00380 Helsinki, Finland (Teknisk kontrollorgan 0598)

Hver forankrings Slyngene leveres med en samsvarserklæring og et registreringskort. Disse bør oppbevares for fremtidig bruk.

Materiale brukt til ikke-metalliske deler: polyester.

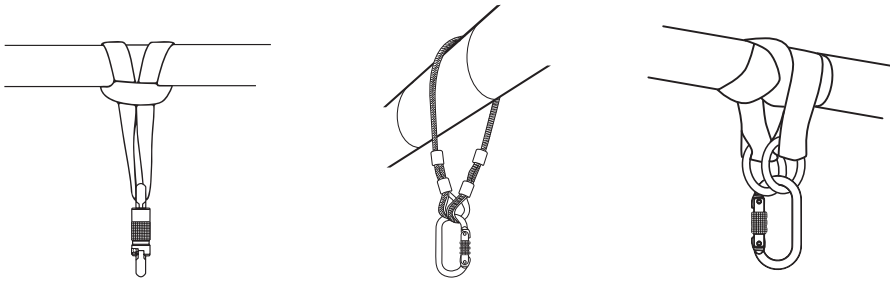

BRUKSOMRÅDER OG BEGRENSNINGER BRUK

Disse forankrings-slyngene er beregnet brukt som mobile forankringspunkter og utgjør en del av et fastholdings-/posisjoneringssystem eller fallsikringssystem under arbeid. Det er ofte fordelaktig å bruke slynger på steder med horisontale bjelker eller rør eller andre konstruksjoner (med tilstrekkelig styrke og uten skader) som de kan legges rundt og brukes som forankringspunkt. Følg trinn 1 til trinn 3.

1: Finn en bjelke eller lignende horisontal konstruksjon som er sterk nok, som ikke vil bøyes og er dokumentert å ha en styrke over 12 kN. IKKE BRUK DEN ved tvil.

2: Legg forankrings-slyngen rundt bjelken som vist i figuren nedenfor. Bruk koblinger om nødvendig. Kontroller at koblingen er strammet slik at den er helt låst.

3: Den hengende koblingen kan nå brukes som et forankringspunkt. Du kan enten feste en uttrekkbar fallsikring i henhold til EN 360, en forankringsline på en glidende fallsikring i henhold til EN 353-2 eller forankringskroken til forbindelseslinen inn til dette punktet.

NB: Forankrings-slyngen må brukes til fallsikringsutstyr og ikke til løfteutstyr for personer.

BEGRENSNINGER

- Forankrings-slyngen er testet i henhold til EN 795 (type B) og er bare beregnet for én person.
- Må ikke brukes hvis du har helsemessige problemer som kan påvirke sikkerheten både ved normal bruk og i nødstilfeller;
- Utstyret skal bare brukes av personer med opplæring og kompetanse i trygg bruk av utstyret.
- Det må være utarbeidet en redningsplan for å takle eventuelle nødsituasjoner som kan oppstå under arbeidet.
- Ikke foreta endringer eller tilføyelser på utstyret uten skriftlig tillatelse fra produsenten.
- Utstyret må ikke brukes utover sine begrensninger eller til andre formål enn det er beregnet for.
- Produktet skal være brukerens personlige eiendom.
- Kontroller at elementene i utstyret er kompatible når de er satt sammen i et system.
- Før bruk er det viktig å kontrollere utstyret med hensyn til eventuelle farer som kan oppstå ved bruk av kombinasjoner av utstyr der sikkerhetsfunksjonene for ett eller flere av elementene påvirkes av eller forstyrres av sikkerhetsfunksjonen til et annet element.
- Utfør en forhåndssjekk av produktet før bruk for å være sikker på at det er i funksjonsdyktig stand og fungerer som det skal.
- Slutt å bruke utstyr ved tvil om tilstanden garanterer sikker bruk, eller hvis utstyret er blitt brukt til å stoppe et fall. Ikke bruk det på nytt før det er bekreftet i orden av en kompetent person.
- Forankringspunktet må ha en styrke over 12 kN. Kontroller at strukturen slyngen legges rundt/festes til, ikke har skarpe kanter, grader eller urenheter som kan skade forankrings-slyngen.
- Når forankringsenheten skal brukes i et fallsikringssystem, er det avgjørende for sikkerheten at forankringsenheten eller forankringspunktet alltid plasseres og at arbeidet alltid utføres på en slik måte at både pendelbevegelsen og den potensielle fallhøyden minimeres. Sørg for at forankrings-slyngene alltid monteres like over brukerens hode dersom det er mulig.

Ved bruk i fallsikringssystemer er det avgjørende for sikkerheten å kontrollere det nødvendige frirommet under brukeren på arbeidsplassen før hver bruk, slik at det ved et fall ikke blir noen kollisjon med bakken eller andre hindringer i fallbanen.

- Vær oppmerksom på farer som kan påvirke ytelsen eller føre til svikt i utstyret, som:
 - ekstreme temperaturer (under -15°C og over $+50^{\circ}\text{C}$),
 - aggressive omgivelsesbetingelser, for eksempel sand og grus, sement, varme overflater, åpne flammer, sveisesprut, gnister, elektrisk konduktivitet
 - kontakt med: skarpe kanter, skurende overflater, kjemikalier
- Slutt å bruke produktet umiddelbart hvis det eksponeres for noe av det som er nevnt over eller er skadet på noen måte. Ikke bruk det igjen før det har blitt inspisert av en person med nødvendig kompetanse;
- Enheten bør brukes som en del av et fallsikringssystem som begrenser de maksimale dynamiske kreftene brukeren utsettes for når et fall stanses, til maksimalt 6 kN.

Ved videresalg av produktet utenfor det opprinnelige bestemmelseslandet er det avgjørende for brukerens sikkerhet at videreselgeren leverer anvisninger for bruk, vedlikehold, periodisk undersøkelse og reparasjon på det språket som benyttes i det nye brukslandet.

KOMPATIBILITET

Forankrings-slyngen skal bare brukes i et fallsikrings-/fallhindringssystem i henhold til EN 363 i kombinasjon med en kobling i samsvar med EN 362, en fallsikring av glidende type på en fleksible forankringsline i samsvar med EN 353-2, en forbindelsesline med energiabsorbator i samsvar med EN 355, en forbindelsesline i samsvar med EN 354 eller en uttrekkbar fallsikring i samsvar med EN 360.

De enkelte komponentenes bruksanvisninger må alltid følges.

For optimal beskyttelse kan det i noen tilfeller være nødvendig å bruke forankrings-slyngen med egnede støvler/hansker/hjelm/ørebeskyttere. I slike tilfeller må du kontakte leverandøren før du utfører den risikorelaterte aktiviteten for å forsikre om at alle sikkerhets- og beskyttelsesproduktene dine er kompatible og egnet for det aktuelle bruksområdet

LEVETID

Produktets maksimale levetid er 10 år fra produksjonsdatoen. Levetiden avhenger i stor grad av bruksforholdene for produktet. Fallsikringssystem/forankrings-slynger må inspiseres én gang årlig av en opplært og kompetent person. Kontakt JSP Safety hvis du er i tvil om noe.

OPPBEVARING OG TRANSPORT

Det personlige verneutstyret må transporteres i emballasje som beskytter mot fuktighet og mekanisk, kjemisk og termisk angrep. Lagres på et kjølig og tørt sted. Unngå lagring i fuktige og syreholdige omgivelser.

VEDLIKEHOLD

Ved hvis forankrings-slyngen bare er litt skitten, skal den tørkes av med en bomullsklut eller myk børste. Ikke bruk slipende materiale. For intensiv rengjøring skal forankrings-slyngen vaskes med vann med temperatur på maksimalt 40°C og nøytralt rengjøringsmiddel (pH7). Vasketemperaturen skal ikke overstige 40°C . Bruk ikke sure eller basiske rengjøringsmidler.



FÖRANKRINGSSLING

INSTRUKTIONER FÖR ANVÄNDNING, SKÖTSEL OCH INSPEKTION

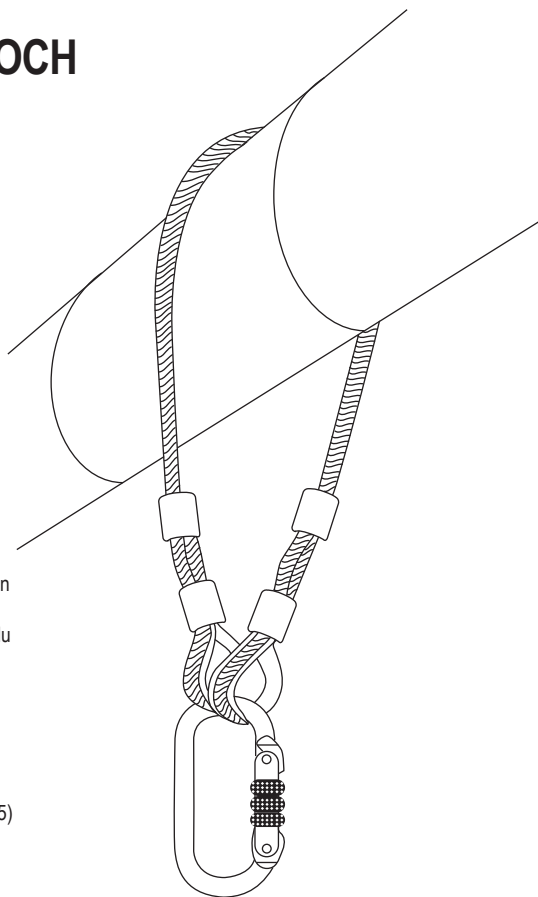

LÄS DESSA INSTRUKTIONER NOGGRANT INNAN DU ANVÄNDER DETTA FÖRANKRINGSSLING

Dessa förankringssling är utformade i syfte att minimera risken för/skydda mot fall från hög höjd. Men kom ihåg att ingen personlig skyddsutrustning kan ge fullständigt skydd och att du alltid måste vara försiktig när du utför riskfyllda aktiviteter.

I DENNA ANVÄNDARHANDBOK BESKRIVS FÖLJANDE JSP-PRODUKTER.

Förankringssling med remmar (FAR0504, FAR0514, FAR0515)
Förankringssling med stålvarer (FAR0505, FAR0506)

VI REKOMMENDERAR ATT ANVÄNDAREN HAR TILLGÅNG TILL BRUKSANVISNINGEN, INSTALLATIONSdokUMENTATIONEN (I FÖREKOMMANDE FALL) OCH DOKUMENT RÖRANDE PERIODISKA INSPEKTIONER UNDER HELA PRODUKTENS LIVSLÄNGD.

En kopia av denna bruksanvisning och försäkringen om överensstämmelse för produkten finns på documents.jspsafety.com

©2019-22 JSPLtd. | RFFZ-100-300_22-02 JSPLtd. | Wiesenstraße 57, 40549 Düsseldorf, DE
www.jspsafety.com | technical@jspsafety.com | +44 1993 826051

www.jspsafety.com

MÄRKNING

Etiketten på förankringsslinget måste sitta på plats, vara intakt och läslig när produkten används.

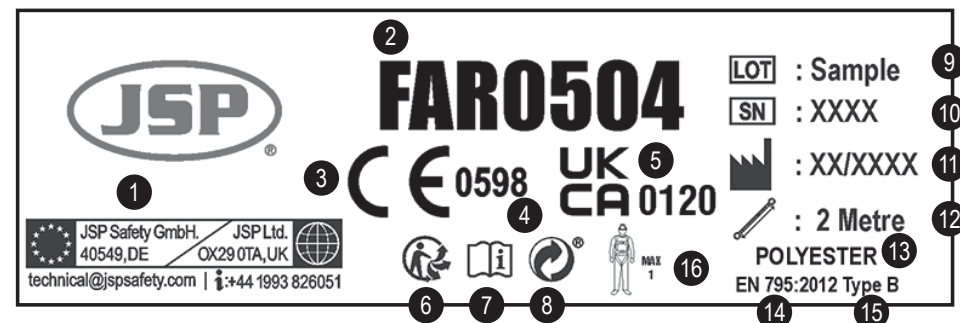

- | | |
|---|--|
| 1. Tillverkarens logotyp och kontaktinformation | 9. Partinummer |
| 2. Produktreferens | 10. Serienummer |
| 3. Överensstämmelsemärkning enligt direktiv (EU) 2016/425 | 11. Tillverkningsdatum |
| 4. Anmält organ | 12. Längd |
| 5. I samsvar med UK lovgivning SI 2018 No. 390. | 13. Material |
| 6. "The Triman" | 14. Standardnummer/år |
| 7. Läs Användarhandboken | 15. Den typ av standard som produkten överensstämmer med |
| 8. "The Green Dot" / "Der Grüne Punkt" | 16. Maximalt antal användare |

BESKRIVNING

Dessa FÖRANKRINGSSLING klassificeras som personlig skyddsutrustning (PPE) i Europaparlamentets och rådets förordning (EU) 2016/425 om personlig skyddsutrustning och har visats uppfylla villkoren i denna förordning genom den harmoniserade europeiska standarden EN 795: 2012 (Typ B).

Typ B kännetecknar en förankringsutrustning med en eller flera stationära förankringspunkter utan behov av förankringar eller fästelement att fästa i konstruktionen.

Certifieringsorgan: SATRA Technology Europe Ltd, Bracetown Business Park, Clonee, Dublin D15 YN2P Irland (Anmält organ 2777)

Organ för pågående bedömning: SGS Fimko Oy, Takomotie 8, FI-00380 Helsinki, Finland (Anmält organ 0598)

Varje förankringssling levereras med försäkringen om överensstämmelse och registreringskort. Behåll dessa för användning längre fram.

Material för icke-metalliska delar: polyester.



ANVÄNDNING OCH BEGRÄNSNINGAR

ANVÄNDNING

Dessa förankringssling är avsedda att användas som mobila förankringspunkter och utgöra en del av ett fasthållnings/positioneringssystem eller fallskyddssystem på en arbetsplats. Det är ofta en fördel att använda denna typ av sling i områden där det finns horisontella bjälkar, rör eller andra konstruktioner (som är tillräckligt starka och stabila) att fästa dem runt som förankringspunkt. Följ steg 1 till 3.

1: Hitta en bjälke eller en liknande horisontell konstruktion som är tillräckligt robust, som inte kommer att böjas och som du vet är starkare än 12 kN. Om du är osäker, ANVÄND DEN INTE.

2: Lagg förankringsslinget runt bjälken så som bilden nedan visar. Använd kopplingsanordningar vid behov. Se till att kopplingsanordningen är ordentligt låst.

3: Den hängande kopplingsanordningen kan nu användas som förankringspunkt. I denna förankringspunkt kan du antingen fästa ett indragbart fallskydd i enlighet med EN 360, ett fallskydd med skena och en flexibel förankringslina som uppfyller villkoren i EN 353-2 eller linans förankringskrok.

Obs! Förankringsslinget ska användas som fallskydd, inte för att lyfta utrustning eller personer.

BEGRÄNSNINGAR

- Förankringsslinget har testats enligt EN 795 (Typ B) och är endast avsett för användning av en person.
- Använd inte utrustningen om du har en fysisk åkomma som skulle kunna påverka din säkerhet i både normala situationer och akutsituationer.
- Utrustningen får endast användas av en person som är utbildad och har kompetens för att använda den på ett säkert sätt.
- Det måste finnas en räddningsplan för hantering av alla eventuella akutsituationer som kan uppstå under arbetet.
- Ändra ingenting och lägg inte till något till utrustningen utan att först få tillverkarens skriftliga godkännande.
- Utrustningen får inte användas utanför dess begränsningar eller i något annat syfte än det avsedda.
- Produkten ska vara användarens personliga tillhörighet.
- Se till att alla delar i utrustningen fungerar ihop med varandra om de sätts samman till ett system.
- Det är viktigt att kontrollera före användning att det inte kan uppstå farliga situationer på grund av att utrustningen används i kombination med andra delar, och säkerhetsfunktionen hos en av delarna då påverkas av eller stör säkerhetsfunktionen hos en annan del.
- Kontrollera produkten före användning för att se till att den är i användbart skick och fungerar korrekt.
- Använd inte utrustningen om det finns tveksamheter kring hur säker den är att använda eller om den redan har använts vid ett fall. Använd inte utrustningen igen förrän den har godkänts av en person med kompetens att avgöra skicket på den.
- Förankringspunkten måste ha en styrka på mer än 12 kN. Se till att den konstruktion som slinget är fäst runt inte har några vassa kanter, metallbitar eller föroreningar som kan skada förankringsslinget.
- Om syftet är att utrustningen ska användas i ett fallskyddssystem är det mycket viktigt med tanke på säkerheten att förankringsenheten eller förankringspunkten alltid placeras, och att arbetet alltid utförs, på ett sådant sätt att pendelrörelsen och det potentiella fallavståndet minskas. Se till att förankringsslingen installeras rakt ovanför användarens huvud så långt det är möjligt.
- När utrustningen är tänkt att användas i ett fallskyddssystem är det mycket viktigt med tanke på säkerheten att före varje användning se till att det finns tillräckligt med utrymme vid arbetsplatsen under användaren. Skulle ett fall ske blir det då ingen kollision med marken eller andra hinder som kan finnas i fallvägen.
- Tänk på risker som kan påverka funktionen eller göra att utrustningen inte fungerar som den ska, till exempel:
 - extrema temperaturer (under -15 °C och över +50 °C),

- aggressiva miljöförhållanden som sand och grus, cement, varma ytor, öppna lågor, svetsstänk, gnistor, elektrisk konduktivitet
- kontakt med: vassa kanter, avslipande ytor, kemikalier
- Sluta genast använda produkten om den utsätts för något av ovanstående eller om den är skadad på något sätt
- Använd den inte igen förrän den har kontrollerats av en person med rätt kompetens
- Utrustningen ska användas som en del av ett fallskyddssystem. Detta system begränsar de maximala dynamiska krafter som användaren utsätts för under ett fall till max. 6 kN.
- Om produkten säljs vidare utanför originallandet är det väsentligt för användarsäkerheten att säljaren tillhandahåller användarinstruktioner, underhållsinstruktioner, instruktioner för periodisk besiktning och reparationsinstruktioner på det språk som talas i landet där produkten ska användas.

KOMPATIBILITET

Förankringsslinget får endast användas tillsammans med ett fallskyddssystem i enlighet med EN 363 tillsammans med en kopplingsanordning som uppfyller villkoren i EN 362, ett fallskydd med skena och en flexibel förankringslina som uppfyller villkoren i EN 353-2, en lina med falldämpare som uppfyller villkoren i EN 355, en lina som uppfyller villkoren i EN 354 eller ett indragbart fallskydd som uppfyller villkoren i EN 360.

Följ alltid instruktionerna för de individuella komponenterna.

För att få bästa möjliga skydd kan det i vissa fall vara nödvändigt att använda förankringsslinget tillsammans med lämpliga skor/handskar/hörselkåpor och hjälm. I sådant fall ska du rådgöra med din leverantör innan du utför den riskfyllda aktiviteten, för att se till att din skyddsutrustning är kompatibel med och lämplig för användningen

LIVSLÄNGD

Den maximala livslängden på produkterna är 10 år från tillverkningsdatumet. Livslängden beror till stor del på under vilka förhållanden produkten används. Fallskyddsutrustning/förankringssling måste inspekteras en gång om året av en utbildad person med rätt kompetens. Kontakta JSP Safety om det föreligger några tveksamheter.

FÖRVARING OCH TRANSPORT

Den personliga skyddsutrustningen måste transporteras i ett paket som skyddar mot fukt och mekaniska, kemiska och värmerelaterade angrepp. Förvaras svalt och torrt. Undvik förvaring i fuktiga och sura miljöer.

UNDERHÅLL

Om utrustningen bara visar lättare tecken på smuts räcker det att torka/borsta av förankringsslinget med en bomullstrasa eller mjuk borste. Använd inte ett skrovligt material. Om utrustningen kräver intensivare rengöring ska förankringsslinget tvättas i vatten med en temperatur på max. 40 °C och med ett neutralt rengöringsmedel (pH7). Temperaturen får inte överstiga 40 °C. Använd inte sura eller basiska rengöringsmedel.

INSPEKTION

KONTROLL FÖRE ANVÄNDNING

Användare av JSP:s förankringssling måste genomföra en kontroll före varje enskild användning.

- Kontrollera remmarna och/eller vajern efter tecken på: jack, rispor och skårar, slitage, fransning, förtunning, värmerelaterade skador, mögel och färgfläckar, bevis på angrepp från kemikalier eller UV-ljus, vilket visar sig som en missfärgning eller ett mjukare/hårdare område på remmarna och/eller vajern
- Kontrollera sömmarna efter tecken på: trasiga eller slitna sömmar, lösa stygn, stygn som har gått upp, långa utstickande trådar,
- Kontrollera metallspännena efter tecken på: rost och punktkorrosion, sprickor, förvanskning/deformering, onormalt slitage
- Kontrollera kopplingsanordningarna efter tecken på: rost och punktkorrosion, sprickor, förvanskning/deformering,



ANKKUROINTIHIHNOT

KÄYTTÖ-, HOITO- JA TARKASTUSOHJEET

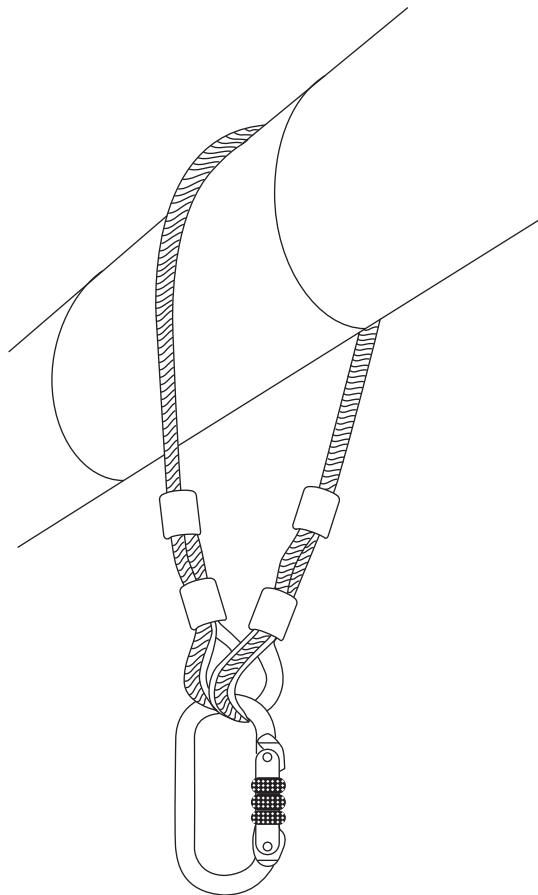

LUE NÄMÄ OHJEET HUOLELLISESTI ENNEN ANKKUROINTIHIHNOJEN KÄYTTÖÄ

Ankkurointihihnat on tarkoitettu vähentämään korkealta putoamisen riskiä/suojaamaan korkealta putoamiselta. Huomaa kuitenkin, ettei mikään henkilösuojavaruste ei anna täyttä suojaa ja riskialttiit toimenpiteet on aina suoritettava erityisen huolellisesti.

NÄMÄ KÄYTTÖOHJEET KOSKEVAT SEURAAVIA JSP-TUOTTEITA.

Ankkurointihihnojen hihna (FAR0504, FAR0514, FAR0515)
Ankkurointihihnan teräsköysi (FAR0505, FAR0506)

SÄILYÄ KÄYTTÖOHJEET, KIINNITYKSEEN LIITTYVÄ DOKUMENTAATIO (JOS OLEMASSA) JA MÄÄRÄAIKAISTARKASTUSTEN ASIAKIRJAT TUOTTEEN KOKO KÄYTTÖIÄN AJAN.

Tämän käyttöohjeen kopio ja tuotteen vaatimustenmukaisuusvakuutus löytyvät osoitteesta documents.jspsafety.com

©2019-22 JSPLtd. | RFFZ-100-300_22-02 JSPLtd. | JSPLtd. OX29 0TA, UK | Wiesenstraße 57, 40549 Düsseldorf, DE
www.jspsafety.com | technical@jspsafety.com | +44 1993 826051

www.jspsafety.com

MERKINTÄ

Ankkurointihihnoissa olevien tarrojen tulee olla paikoillaan, ehjiä ja luettavassa kunnossa tuotteen ollessa käytössä.

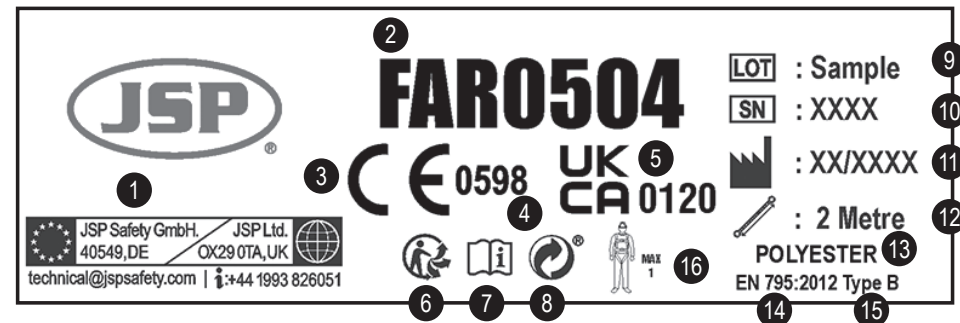

1. Valmistajan logo ja yhteystiedot
2. Tuoteviite
3. Vaatimustenmukaisuusmerkintä asetuksen (EU) 2016/425 mukaisesti
4. Kolmijalka
5. Noudattaa UK lainsäädäntöä SI 2018 No. 390.
6. Kolmijalka
7. Lue käyttöohjeet
8. "The Green Dot" / "Der Grüne Punkt"
9. Eränumero
10. Sarjanumero
11. Valmistuspäivä
12. Pituus
13. Materiaali
14. Standardin numero/vuosi
15. Tuotteeseen sovellettavan standardin tyyppi
16. Käyttäjien enimmäismäärä

KUVAUS

Ankkurointihihnat on luokiteltu henkilösuojavarusteeksi (PPE) EU:n henkilönsuojainasetuksessa (EU) 2016/425 ja ne täyttävät asetuksen vaatimukset yhdenmukaistetun eurooppalaisen standardin EN 795 myötä: 2012 (tyyppi B).

Tyyppi B on ankkurointilaite, jossa on yksi tai useampi kiinteä ankkurointipiste. Sen kiinnittämiseen rakenteeseen ei tarvita rakenteellisia ankkureita tai kiinnityselementtejä.

Sertifiointielin: SATRA Technology Europe Ltd, Bracetown Business Park, Clonee, Dublin D15 YN2P Ireland (ilmoitettu laitos 2777)

Pysyvä arviointielin: SGS Fimko Oy, Takomotie 8, FI-00380 Helsinki, Finland (ilmoitettu laitos 0598)

Jokaisen ankkurointihihnan mukana toimitetaan vaatimustenmukaisuusvakuutus ja tietokortti. Ne on säilytettävä varmassa paikassa myöhempää käyttöä varten.

Ei-metallisten osien materiaali: polyesteri.

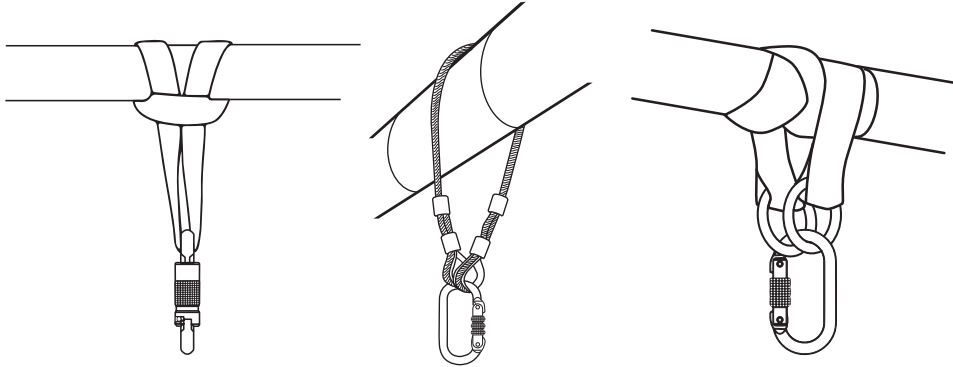

SOVELLUKSET JA RAJOITUKSET

KÄYTTÖ

Ankkurointihihnat tarkoitettu käytettäväksi siirrettävinä ankkurointipisteinä ja ne ovat osa työturvajärjestelmää/ sijoittelua tai putoamissuojajärjestelmää. Hihnoja kannattaa käyttää alueilla, joilla on vaakasuuntaisia tankoja, putkia tai muita rakenteita (jotka ovat riittävän kestäviä ja yhtenäisiä), joihin ne voidaan kiinnittää ja joita voi käyttää ankkurointipisteinä. Suorita vaiheet 1–3.

1: Tunnistatanko tai vastaava vaakasuuntainen rakenne, joka on riittävän kestävä, taipumaton ja jonka lujuuden tiedetään olevan yli 12 kN. Jos olet epävarma, ÄLÄ KÄYTÄ.

2: Pujota ankkurointihihna tangon ympäri alla olevan kuvan osoittamalla tavalla. Käytä tarvittaessa kiinnikkeitä. Varmista, että kiinnikkeet on kiinnitetty kunnolla.

3: Riippuvaa kiinnikettä voi sen jälkeen käyttää ankkurointipisteinä. Tähän pisteeseen voi kiinnittää standardin EN 360 mukaisen kelautuvan putoamissuojan, standardin EN 353-2 mukaisen ohjaavan putoamissuojan ankkurointiliinan tai köyden ankkurointikoukun.

Huomautus: Ankkurointihihnaa on käytettävä kaikissa putoamissuojavarusteissa eikä sitä saa käyttää laitteiden tai ihmisten nostamiseen.

RAJOITUKSET

- Ankkurointihihna on testattu standardin EN 795 (tyyppi B) mukaisesti ja se on tarkoitettu vain yhden henkilön käyttöön.
- Älä käytä laitetta, jos sinulla on jokin sairaus, joka voi vaikuttaa turvallisuuteen normaalissa tai hätätilanteessa.
- Laitetta saavat käyttää vain henkilöt, jotka on koulutettu ja ovat päteviä käyttämään laitetta turvallisesti.
- Työn aikana mahdollisesti ilmenevien hätätilanteiden varalle on tehtävä pelastussuunnitelma.
- Laitteeseen ei saa tehdä mitään muutoksia tai lisäyksiä ilman valmistajalta etukäteen saatavaa kirjallista suostumusta.
- Laitetta ei saa käyttää sen käyttörajojen ulkopuolella eikä sitä saa käyttää mihinkään muuhun kuin sille tarkoitettuun käyttöön.
- Tuotteen on oltava sen käyttäjän henkilökohtaista omaisuutta.
- Varmista laitteen yhteensopivuus, jos käytät sitä osana jotakin järjestelmää.
- Varmista ennen käyttöä, voiko laiteyhdistelmien käytöstä aiheutua vaaratilanteita, joissa jonkin laitteen turvatoiminto vaikuttaa toisen laitteen turvatoimintoon tai häiritsee sen toimintaa.
- Tarkasta tuote ennen käyttöä ja varmista, että se on käyttökunnossa ja toimii oikein.
- Poista laite käytöstä, jos et ole varma, onko sen käyttö turvallista, tai jos sitä on käytetty putoamisen pysäyttämiseen. Älä käytä laitetta uudelleen ennen kuin pätevä henkilö on tarkastanut sen.
- Ankkurointipisteen lujuuden on oltava yli 12 kN. Varmista, ettei rakenteessa, johon hihna kiinnitetään/ankkuroidaan, ole ankkurointihihnaa mahdollisesti vaurioittavia teräviä reunoja, jäysteitä tai epäpuhtauksia.

- Jos tuotetta aiotaan käyttää putoamissuojajärjestelmässä, turvallisuuden kannalta on olennaista, että ankkurointilaite tai ankkurointipiste sijoitetaan ja työ suoritetaan aina siten, että heiluriliike ja mahdollinen putoamismatka ovat mahdollisimman pieniä. Varmista, että ankkurointihihnat asennetaan mahdollisuuksien mukaan suoraan käyttäjän päähän yläpuolelle.
- Jos tuotetta aiotaan käyttää putoamissuojajärjestelmässä, turvallisuuden kannalta on olennaista varmistaa ennen käyttöä, että käyttäjän alapuolella on riittävästi vapaata tilaa, jotta putoamistilanteessa ei tapahdu törmäystä maahan tai muihin esteisiin putoamismatkalla.
- Huomioi vaaratekijät, jotka voivat vaikuttaa suorituskykyyn tai aiheuttaa laitteeseen toimintahäiriötä, kuten:
 - erittäin alhaiset tai korkeat lämpötilat (alle -15 °C ja yli +50 °C),
 - voimakkaat ympäristöolosuhteet, kuten hiekka ja sora, sementti, kuumat pinnat, avotuli, hitsausroiskeet, kipinät, sähköjohtavuus
 - kosketus seuraavien kanssa: terävät reunat, hankaavat pinnat, kemikaalit
- Keskeytä tuotteen käyttö heti, jos se altistuu jollekin edellä mainitulle asialle tai vaurioituu jollakin tavalla, kunnes pätevä henkilö on tarkastanut sen.
- Laitetta on käytettävä osana putoamissuojajärjestelmää. Järjestelmä rajoittaa käyttäjään putoamisen pysäyttämisen aikana kohdistuvan dynaamisen enimmäisvoiman 6 kN:iin.

YHTEENSOPIVUUS

Ankkurointihihnaa saa käyttää vain standardin EN 363 mukaisen putoamisen pysäyttämiseen/estämiseen tarkoitettujen järjestelmän yhteydessä yhdessä standardin EN 362 mukaisen kiinnikkeen, standardin EN 353-2 mukaisen ohjaavan putoamissuojan tai joustavan ankkurointiliinan, standardin EN 355 mukaisen energiaa vaimentavan köyden, standardin EN 354 mukaisen köyden tai standardin EN 360 mukaisen kelautuvan putoamissuojan kanssa. Noudata aina yksittäisten osien mukana toimitettuja käyttöohjeita.

Suojan optimoimiseksi joissakin tilanteissa voi olla tarpeen käyttää ankkurointihihnaa yhdessä sopivien jalkineiden/ käsinneiden/kypärän/kuulosuojaimien kanssa. Ota yhteyttä toimittajaan ennen riskialttiin toimenpiteen suorittamista ja varmista, että kaikki käyttämäsi suojavarusteet ovat yhteensopivia keskenään ja sopivia aiottuun käyttötarkoitukseen.

KÄYTTÖIKÄ

Tuotteen enimmäiskäyttöaika on 10 vuotta valmistuspäivästä lukien. Tuotteen käyttöolosuhteet vaikuttavat merkittävästi tuotteen käyttöikään. Koulutetun ja pätevän henkilön on tarkastettava putoamissuojalaitteet/ankkurointihihnat kerran vuodessa. Jos sinulla on jotakin kysyttävää, ota yhteyttä JSP Safetyyn.

VARASTOINTI JA KULJETUS

Henkilösuojavarusteita on kuljetettava pakkauksessa, joka suojaa niitä kosteudelta sekä mekaanisilta, kemiallisilta ja termsiltä vaikutuksilta. Säilytä viileässä ja kuivassa paikassa. Älä säilytä tuotetta kosteassa tai happamassa ympäristössä

HUOLTO

Jos ankkurointihihnassa on vähäistä likaa, pyyhi se puhtaaksi puuvillaliinalla tai pehmeällä harjalla. Älä käytä mitään hankaavaa ainetta. Jos ankkurointihihnoissa on enemmän likaa, ne voi pestä enintään 40 °C:ssä lämpötilassa neutraalilla pesuaineella (pH 7). Pesuveden lämpötila saa olla enintään 40 °C. Älä käytä happamia tai emäksisiä pesuaineita.

TARKASTUS

TARKASTUS ENNEN KÄYTTÖÄ

JSP:n ankkurointihihnat on tarkastettava ennen jokaista käyttökertaa:

- Hihan ja/tai köyden tarkastus: viillot, repeämät ja lovet, hankaumat, rispaantumisen, ohentuminen, lämpövauriot, home ja maali, värinmuutoksina näkyvät kemikaalien ja UV-säteilyn aiheuttamat vauriot, hihnan ja/tai köyden pehmeneminen tai kovettuminen
- Ommelten tarkastus: rikkoutuneet tai hankautuneet ompeleet, löystyneet ompeleet, ulos vedetyt tai silmukalla olevat ompeleet, pitkät langanpäät



ESLINGAS DE ANCLAJE

INSTRUCCIONES DE USO, CUIDADO E INSPECCIÓN

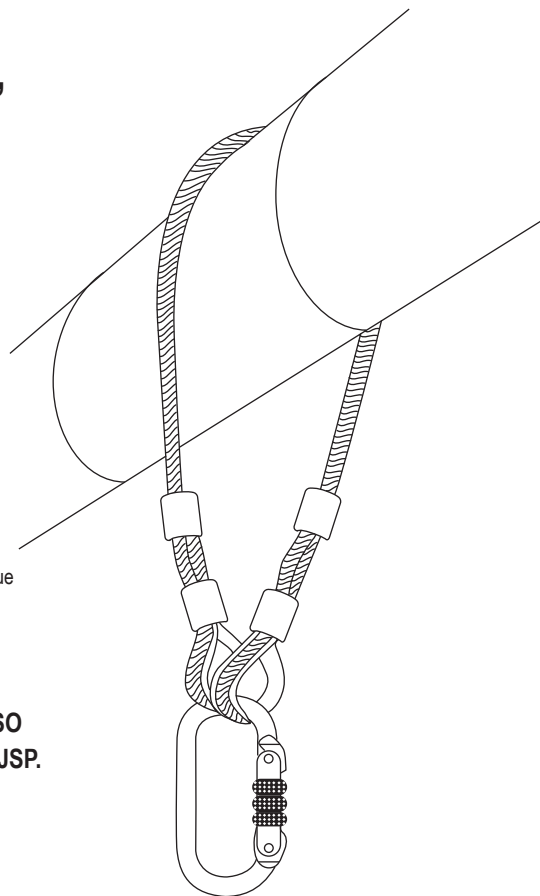

LEA ATENTAMENTE ESTAS INSTRUCCIONES ANTES DE UTILIZAR ESTA ESLINGA DE ANCLAJE

Estas eslingas de anclaje se han diseñado para minimizar el riesgo u ofrecer protección contra el riesgo de caídas desde posiciones elevadas. Sin embargo, recuerde siempre que ninguna pieza de EPI puede ofrecer protección completa y que es necesario realizar con cuidado las actividades de riesgo.

ESTE FOLLETO CON INSTRUCCIONES DE USO ABARCA LOS SIGUIENTES PRODUCTOS DE JSP.

Eslingas de anclaje de cinta (FAR0504, FAR0514, FAR0515)
Eslingas de anclaje de cable de acero (FAR0505, FAR0506)

SE INFORMA AL USUARIO DE QUE DEBE GUARDAR LAS INSTRUCCIONES DE USO, LA DOCUMENTACIÓN DE INSTALACIÓN (SI EXISTE) Y LOS DOCUMENTOS DE LOS EXÁMENES PERIÓDICOS HASTA EL FINAL DE LA VIDA DEL PRODUCTO.

Se puede encontrar una copia de este manual y la Declaración de conformidad para el producto en documents.jsp-safety.com

©2019-22 JSP Ltd. | RFFZ-100-300_22-02 | JSP Safety GmbH
JSP Ltd. OX29 0TA, UK | Wiesenstraße 57, 40549 Düsseldorf, DE
www.jsp-safety.com | technical@jsp-safety.com | +44 1993 826051

www.jsp-safety.com

MARCADO

Mientras las eslingas de anclaje están en uso, las etiquetas deben estar en el lugar correcto, intactas y en buenas condiciones de legibilidad.

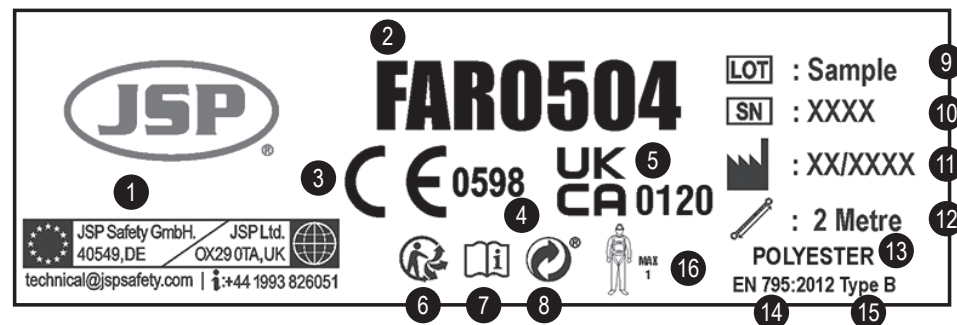

- | | |
|--|--|
| 1. Logotipo e información de contacto del fabricante | 9. Número de lote |
| 2. Referencia del producto | 10. Número de serie |
| 3. Marca de conformidad con el Reglamento (UE) 2016/425 | 11. Fecha de fabricación |
| 4. Organismo notificado de control | 12. Longitud |
| 5. De conformidad con la legislación UK SI 2018 No. 390. | 13. Material |
| 6. "Triman" | 14. Número de norma/año |
| 7. Lea las instrucciones de usuario | 15. Tipo de norma que cumple el producto |
| 8. "The Green Dot" / "Der Grüne Punkt" | 16. Número máximo de usuarios |

DESCRIPCIÓN

Estas ESLINGAS DE ANCLAJE están clasificadas como Equipo de protección individual (EPI) por el Reglamento europeo sobre EPI (UE) 2016/425 y se han demostrado conformes a este reglamento mediante la norma europea armonizada EN 795: 2012 (Tipo B).

Los de Tipo B son dispositivos de anclaje con uno o más puntos de anclaje fijos sin necesidad de anclajes estructurales o elementos de fijación para fijarlos a la estructura.

Organismo de certificación: SATRA Technology Europe Ltd, Bracetown Business Park, Clonee, Dublin D15 YN2P Irlanda (Organismo notificado 2777)

Organismo de evaluaciones en curso: SGS Fimko Oy, Takomotie 8, FI-00380 Helsinki, Finland (Organismo notificado 0598)

Material de las partes no metálicas: poliéster.

Cada eslinga de anclaje va acompañada de una declaración de conformidad y una tarjeta de registro, que se deberán conservar para consultarlas en el futuro.

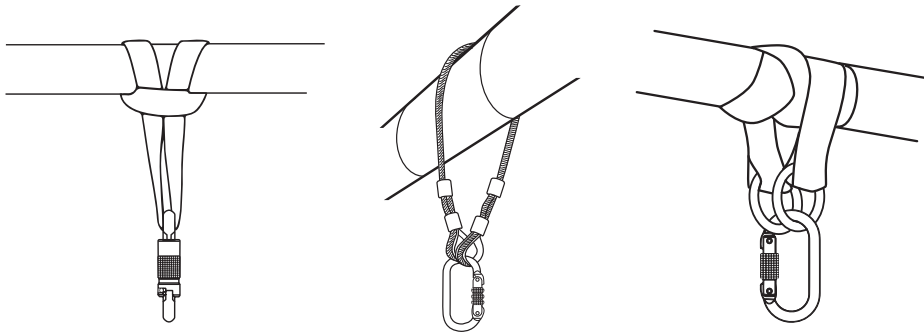

APLICACIÓN Y LIMITACIONES

APLICACIÓN

Estas eslingas de anclaje se utilizan como puntos de anclaje móviles y forman parte de un sistema de retención/ posicionamiento en el trabajo o un sistema anticaídas. A menudo resulta beneficioso utilizar eslingas en zonas donde hay vigas horizontales, tuberías u otras estructuras (con una resistencia e integridad suficientes), donde pueden enlazarse y utilizarse como punto de anclaje. Siga los pasos 1 a 3.

- 1: Identifique una viga o estructura horizontal similar con una fuerza suficiente, que no se desvíe y de la que se tenga constancia de que presenta una resistencia superior a 12 kN. En caso de duda, NO UTILIZAR.
- 2: Enlace la eslinga de anclaje alrededor de la viga, tal y como se muestra en la siguiente figura. Utilice conectores si es necesario. Asegúrese de que el conector está bien bloqueado.
- 3: El conector colgante se podrá utilizar entonces como punto de anclaje. A este punto se puede fijar un sistema de protección anticaídas retráctil conforme a la norma EN 360, una línea de anclaje de un sistema de protección anticaídas guiado conforme a la norma EN 353-2 o el gancho de anclaje de la cuerda de amarre.

Nota: la eslinga de anclaje se debe utilizar para soportar un equipo de protección anticaídas y no para elevar equipos o personas.

LIMITACIONES

- La eslinga de anclaje se ha probado de acuerdo con la norma EN 795 (Tipo B) y es únicamente para uso individual.
- No la utilice si sufre de alguna dolencia que pudiera afectar a su seguridad, tanto en su uso normal como de emergencia;
- Solo deben utilizar el equipo aquellas personas que hayan recibido formación y estén cualificadas para su uso seguro.
- Para afrontar cualquier emergencia que pudiera surgir durante el trabajo es necesario contar con un plan de rescate.
- No agregue componentes ni realice alteraciones en el equipo sin el consentimiento previo por escrito del fabricante.
- El equipo no debe utilizarse más allá de los límites que indica ni para propósitos diferentes para los que ha sido diseñado.
- El producto debe ser de uso exclusivo para la persona que lo use.
- Asegúrese de que los diferentes componentes del equipo son compatibles con el sistema en el que se instalan.
- Antes de utilizar el equipo, es importante comprobar que no aparecerán problemas por el uso combinado de varios dispositivos, sobre todo, respecto a la posible interferencia de la seguridad de un equipo con otro.
- Antes de utilizar el producto, realice una comprobación previa para asegurarse de que se encuentra buen estado y de que funciona correctamente.
- Retire del uso todos aquellos equipos cuyo estado de funcionamiento le resulte dudoso o que hayan detenido la caída de un usuario. No vuelva a utilizarlos hasta que lo confirme una persona cualificada.
- El punto de anclaje debe presentar una resistencia superior a 12 kN. Asegúrese de que la estructura a la que va a enlazarse/anclarse la eslinga de anclaje no presenta bordes afilados ni rebabas, ya que podría resultar dañada.
- Si se pretende utilizar el dispositivo de seguridad como parte de un sistema anticaídas, resulta esencial para la seguridad que el trabajo se realice con un dispositivo o punto de anclaje cuya posición minimice tanto el balanceo como la posible distancia de caída. Asegúrese de que las eslingas de anclaje se van a instalar, en la medida de lo posible, directamente por encima de la cabeza del usuario.
- Si se pretende utilizar el dispositivo de seguridad como parte de un sistema de parada de caídas, resulta esencial para

la seguridad comprobar el espacio libre bajo el usuario en el lugar de trabajo antes de cada uso para que, en caso de caída, el usuario no choque con el suelo u otro obstáculo situado en su trayectoria.

- Tenga en cuenta que los siguientes riesgos pueden afectar al rendimiento del equipo o provocar un fallo:
 - temperaturas extremas (por debajo de -15 °C y por encima de +50 °C),
 - condiciones ambientales agresivas, incluyendo aquellas en las que hay presentes arena y grava, cemento, superficies calientes, llamas, salpicaduras de soldadura, chispas, conductividad eléctrica
 - contacto con: bordes afilados, superficies abrasivas, productos químicos
- Hasta que sea revisado por una persona cualificada, deje de utilizar de inmediato el producto si este resulta dañado o se ve expuesto a alguna de las condiciones anteriores.

El dispositivo debe utilizarse como parte de un sistema anticaídas; este sistema limita las fuerzas dinámicas máximas. Es fundamental para la seguridad del usuario que, si el producto se revende fuera del país de destino original, el revendedor proporcione instrucciones de uso, de mantenimiento, de revisiones periódicas y de reparación en el idioma del país en que vaya a utilizarse el producto.

COMPATIBILIDAD

La eslinga de anclaje solo deberá utilizarse en un sistema anticaídas/de prevención de caídas conforme a la norma EN 363, combinada con un conector conforme a la norma EN 362, un sistema anticaídas guiado o una línea de anclaje flexible conforme a la norma EN 353-2, una cuerda de amarre con un absorbedor de energía conforme a la norma EN 355, una cuerda de amarre conforme a la norma EN 354 o un sistema anticaídas retráctil conforme a la norma EN 360.

Es necesario respetar en todo momento las instrucciones de uso de los componentes individuales.

Para optimizar la protección, puede que en algunos casos sea necesario utilizar las eslingas de anclaje junto con botas, guantes, casco o protectores auditivos adecuados. En este caso, antes de llevar a cabo la actividad que implica un riesgo, consulte al proveedor para asegurarse de que todos los productos de protección son compatibles y adecuados para su aplicación.

VIDA ÚTIL

La vida útil máxima del producto es de 10 años a partir de la fecha de fabricación. Esta duración depende en gran medida de las condiciones en las que se utilice el producto. El equipo anticaídas/eslingas de anclaje se debe revisar al menos una vez al año por una persona cualificada con la formación necesaria. Si tiene alguna duda, póngase en contacto con JSP Safety.

ALMACENAMIENTO Y TRANSPORTE

El transporte de este Equipo de protección individual debe realizarse en un paquete que lo proteja de la humedad y de ataques mecánicos, químicos y térmicos. Almacenar en un lugar fresco y seco. A la hora de elegir un sitio donde almacenar el equipo, evite ambientes húmedos y ácidos.

MANTENIMIENTO

En caso de suciedad leve, limpie la eslinga de anclaje con un paño de algodón o un cepillo suave. No utilice materiales abrasivos. Para una limpieza intensiva, lave la eslinga de anclaje en agua a una temperatura que no supere los 40 °C con un detergente neutro (pH 7). La temperatura de lavado no debe superar los 40 °C. No utilice detergentes ácidos o básicos.



CINTAS DE ANCORAGEM

INSTRUÇÕES DE UTILIZAÇÃO, PRESERVAÇÃO E INSPEÇÃO

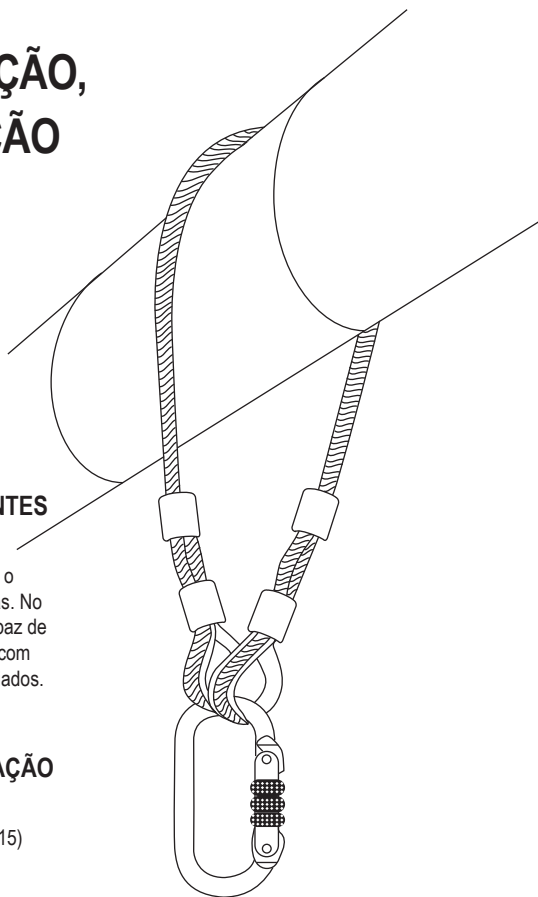

LEIA ATENTAMENTE ESTAS INSTRUÇÕES ANTES DE UTILIZAR ESTA CINTA DE ANCORAGEM

Estas cintas de ancoragem foram concebidas para minimizar o risco de/fornecer proteção contra o perigo de queda de alturas. No entanto, lembre-se sempre de que nenhum item de EPI é capaz de assegurar proteção total, pelo que é sempre necessário agir com cuidado durante a realização de atividades com riscos associados.

ESTE FOLHETO DE INSTRUÇÕES DE UTILIZAÇÃO ABRANGE OS SEGUINTE PRODUTOS JSP.

Cintas de ancoragem de tecido (FAR0504, FAR0514, FAR0515)
Cinta de ancoragem em cabo de aço (FAR0505, FAR0506)

RECOMENDA-SE AO UTILIZADOR QUE GUARDE AS INSTRUÇÕES DE UTILIZAÇÃO, A DOCUMENTAÇÃO DE INSTALAÇÃO (SE APLICÁVEL) E DOCUMENTOS RELATIVOS À INSPEÇÃO PERIÓDICA AO LONGO DA VIDA ÚTIL DO PRODUTO.

Pode encontrar uma cópia deste manual e a Declaração de Conformidade do produto em documents.jsp-safety.com

©2019-22 JSP Ltd. | RFFZ-100-300_22-02 | JSP Safety GmbH
JSP Ltd. OX29 0TA, UK | Wiesenstraße 57, 40549 Düsseldorf, DE
www.jsp-safety.com | technical@jsp-safety.com | +44 1993 826051

www.jsp-safety.com

MARCAÇÃO

A etiqueta na cinta de ancoragem deve estar no devido lugar, intacta e legível durante a utilização da cinta.

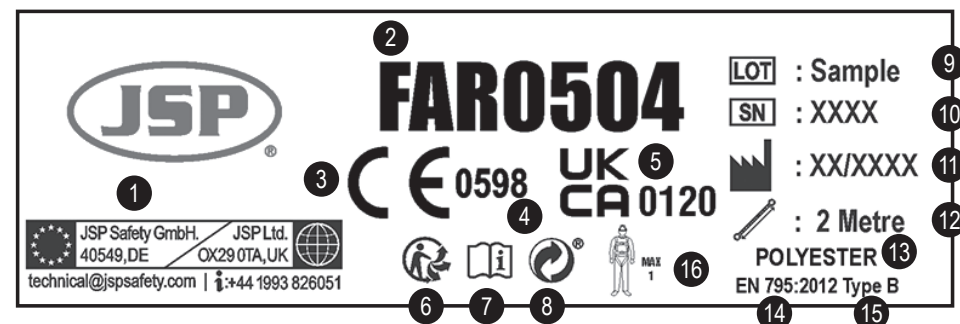

- | | |
|--|--|
| 1. Logótipo e informação de contacto do fabricante | 9. Número de lote |
| 2. Referência do produto | 10. Número de série |
| 3. Marca de conformidade com o regulamento (UE) 2016/425 | 11. Data de fabrico |
| 4. Organismo notificado de controlo | 12. Comprimento |
| 5. Conformidade com a legislação UK SI 2018 No. 390. | 13. Material |
| 6. Símbolo "Triman" | 14. Número/ano da norma |
| 7. Ler as Instruções de utilização | 15. Tipo de norma aplicável ao produto |
| 8. "The Green Dot" / "Der Grüne Punkt" | 16. Número máximo de utilizadores |

DESCRIÇÃO

Estas CINTAS DE ANCORAGEM estão classificadas como Equipamento de Proteção Individual (EPI) pelo regulamento europeu relativo aos EPI (UE) 2016/425 e demonstraram estar em conformidade com este regulamento através da norma europeia harmonizada EN 795: 2012 (tipo B).

Tipo B refere-se a um dispositivo de ancoragem com um ou mais pontos de ancoragem fixos, sem necessidade de elemento(s) de ancoragem ou de fixação para se fixar à estrutura.

Organismo de certificação: SATRA Technology Europe Ltd, Bracetown Business Park, Clonee, Dublin D15 YN2P Irlanda (Organismo notificado 2777)

Organismo de avaliação contínua: SGS Fimko Oy, Takomotie 8, FI-00380 Helsinki, Finland (Organismo notificado 0598)

Material utilizado para peças não metálicas: poliéster.

Cada cinta de ancoragem é fornecida com uma declaração de conformidade e cartão de registo, que devem ser guardados para referência futura.



APLICAÇÕES E LIMITAÇÕES

APLICAÇÃO

Estas cintas de ancoragem destinam-se a serem utilizadas como pontos de ancoragem móveis e fazem parte de um sistema de restrição/posicionamento ou de um sistema antiqueda. É frequentemente vantajoso utilizar as cintas em áreas nas quais existem tubos ou vigas horizontais, ou outras estruturas (suficientemente resistentes e íntegras), onde possam ser entrelaçadas e usadas como ponto de ancoragem. Siga os passos 1 a 3.

- 1: Identifique uma viga ou uma estrutura horizontal semelhante suficientemente forte, que não deflita e que possua uma resistência superior a 12 kN. Em caso de dúvida, NÃO UTILIZE.
- 2: Entrelace a cinta de ancoragem na viga, conforme ilustrado na figura abaixo. Utilize peças de ligação, se necessário. Certifique-se de que a peça de ligação está devidamente bloqueada.
- 3: A peça de ligação suspensa pode agora ser usada como ponto de ancoragem. Pode fixar a este ponto um dispositivo antiqueda retrátil em conformidade com a norma EN 360, uma linha de ancoragem de um dispositivo antiqueda de tipo guiado conforme a norma EN 353-2 ou o gancho de ancoragem do cordão.

NB: a cinta de ancoragem deve ser utilizada para equipamento de proteção antiqueda e não para elevar equipamento ou pessoas.

LIMITAÇÕES

- A cinta de ancoragem foi testada em conformidade com a norma EN 795 (tipo B) e destina-se a uma utilização individual.
- Não utilize o produto caso tenha algum problema de saúde que possa afetar a sua segurança quer na utilização normal, quer de emergência;
- O equipamento só deve ser utilizado por pessoas qualificadas e competentes quanto à sua utilização segura.
- Deve estar previsto um plano de salvamento que permita lidar com quaisquer emergências surgidas durante o trabalho.
- Não efetue quaisquer alterações ou aditamentos ao equipamento sem o consentimento prévio, por escrito, do fabricante.
- O equipamento não deve ser utilizado fora das suas limitações, ou para qualquer finalidade que não aquela para que está previsto.
- O produto deve ser propriedade individual do seu utilizador.
- Assegure a compatibilidade dos itens de equipamento quando montados num sistema.
- Antes de utilizar, é importante verificar a existência de quaisquer perigos que possam surgir com a utilização de combinações de equipamento, nas quais a função de segurança de qualquer item possa estar afetada ou interferir com a função de segurança de outro item.
- Realize uma verificação prévia à utilização do produto, para assegurar que o mesmo se encontra operacional e que funciona corretamente, antes de ser utilizado.
- Não utilize qualquer equipamento, caso tenha dúvidas acerca do seu estado, da sua utilização segura ou de ter sido utilizado para parar uma queda. Não volte a utilizá-lo até que estas questões sejam confirmadas por uma pessoa competente.
- O ponto de ancoragem tem de possuir uma resistência superior a 12 kN. Certifique-se de que a estrutura à qual a cinta é entrelaçada/fixada se encontra livre de arestas vivas, rebarbas ou contaminantes, que possam danificar a cinta de ancoragem.
- Quando previsto para ser utilizado em num sistema antiqueda, é essencial, por motivos de segurança, que o dispositivo de fixação ou o ponto de fixação estejam sempre posicionados e que o trabalho seja realizado de forma a minimizar quer a oscilação, quer a potencial distância de queda. Assegure-se de que as cintas de ancoragem são instaladas diretamente por cima da cabeça do utilizador, sempre que possível.

- Quando previsto para ser utilizado em sistemas antiqueda, é essencial, por motivos de segurança, verificar o espaço livre necessário por baixo do utilizador no local de trabalho, antes de cada utilização, para que, em caso de queda, não haja colisão com o solo ou com outro obstáculo na trajetória da queda.
- Esteja consciente dos perigos que podem afetar o desempenho ou provocar falhas no equipamento, tais como:
 - temperaturas extremas (abaixo dos -15°C e acima dos +50°C),
 - condições ambientais agressivas, incluindo areia e gravilha, cimento, superfícies quentes, chama aberta, resíduos de soldadura, faíscas, condutividade elétrica
 - contacto com: arestas vivas, superfícies abrasivas, substâncias químicas
- Pare imediatamente de usar o produto, caso esteja exposto a alguma das condições acima ou se estiver danificado de algum modo, até que seja inspecionado por uma pessoa competente;
- O dispositivo deve ser utilizado como parte de um sistema antiqueda; este sistema limita as forças dinâmicas máximas exercidas sobre o utilizador, durante o bloqueio de uma queda a 6 kN, no máximo.
- Para a segurança do utilizador é essencial que, se o produto for revendido fora do país original de destino, o revendedor forneça instruções de utilização, de manutenção, de inspeção periódica e de reparação no idioma do país em que o produto é para ser utilizado.

COMPATIBILIDADE

A cinta de ancoragem só deve ser utilizada num sistema antiqueda/de prevenção, de acordo com a norma EN 363, em conjugação com uma peça de ligação conforme com a norma EN 362, um dispositivo antiqueda de tipo guiado numa linha de ancoragem flexível, em conformidade com a norma EN 353-2, um cordão com absorvedor de energia segundo a norma EN 355, um cordão conforme com a norma EN 354 ou um dispositivo antiqueda do tipo retrátil em conformidade com a norma EN 360.

As instruções de utilização dos componentes individuais devem ser sempre observadas.

Para otimizar a proteção, em alguns casos, pode ser necessário usar a cinta de ancoragem com botas/luas/capacete/protetores auriculares adequados. Neste caso, antes de realizar a atividade associada ao risco, consulte o seu fornecedor para assegurar que todos os seus produtos de proteção são compatíveis e adequados para a sua aplicação.

VIDA ÚTIL

A vida útil máxima do produto é de 10 anos a contar da data de fabrico. A vida útil depende fortemente das condições de utilização do produto. O equipamento antiqueda / as cintas de ancoragem têm de ser inspecionados uma vez por ano, por uma pessoa competente e qualificada. Se tiver alguma questão, contacte a JSP Safety.

ARMAZENAMENTO E TRANSPORTE

O equipamento de proteção individual deve ser transportado numa embalagem que o proteja contra a humidade, bem como de ataques mecânicos, químicos e térmicos. Armazene num local fresco e seco. Evite ambientes húmidos e ácidos para o armazenamento.

CONSERVAÇÃO

Em caso de sujidade ligeira, limpe a cinta de ancoragem com um pano de algodão ou uma escova macia. Não use material abrasivo. Para uma limpeza intensiva, lave a cinta de ancoragem em água corrente a uma temperatura não superior a 40°C, utilizando um detergente neutro (pH7). A temperatura de lavagem não deve exceder os 40°C. Não utilize detergentes ácidos ou básicos.



IMBRACATURE DI ANCORAGGIO

ISTRUZIONI PER L'USO, LA MANUTENZIONE E L'ISPEZIONE

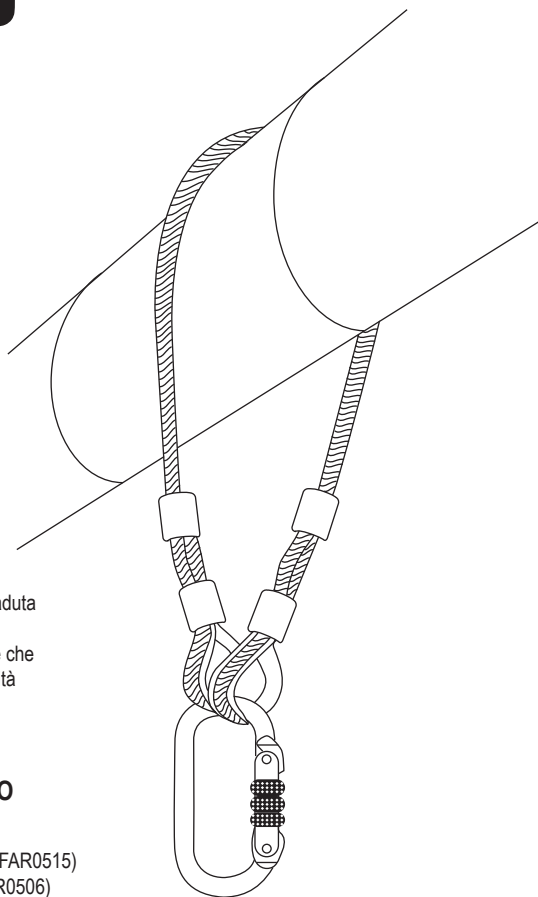

LEGGERE ATTENTAMENTE QUESTE ISTRUZIONI PRIMA DI UTILIZZARE QUESTA IMBRACATURA DI ANCORAGGIO

Queste imbracature di ancoraggio sono progettate per minimizzare il rischio/fornire protezione contro il pericolo di caduta dall'alto. È tuttavia necessario ricordare sempre che nessun articolo di DPI è in grado di fornire una protezione completa e che occorre prestare sempre attenzione nello svolgimento di attività correlate a dei rischi.

QUESTO LIBRETTO DI ISTRUZIONI PER L'USO TRATTA I SEGUENTI PRODOTTI JSP:

Imbracature di ancoraggio con cinghia (FAR0504, FAR0514, FAR0515)
Imbracatura di ancoraggio con fune in acciaio (FAR0505, FAR0506)

SI RACCOMANDA DI TENERE A DISPOSIZIONE LE ISTRUZIONI PER L'USO, LA DOCUMENTAZIONE RELATIVA ALL'INSTALLAZIONE (OVE APPLICABILE) E I DOCUMENTI DI VERIFICA PERIODICA PER L'INTERA DURATA DEL PRODOTTO.

Una copia di questo manuale e la Dichiarazione di conformità per il prodotto sono disponibili all'indirizzo documents.jspsafety.com

©2019-22 JSPLtd. | RFFZ-100-300_22-02 JSPLtd. | JSPLtd. OX29 0TA, UK | Wiesenstraße 57, 40549 Düsseldorf, DE
www.jspsafety.com | technical@jspsafety.com | +44 1993 826051

www.jspsafety.com

SIMBOLO

Etichetta sull'imbracatura di ancoraggio, deve trovarsi nella sua posizione, intatta e leggibile durante l'utilizzo dell'imbracatura di ancoraggio.

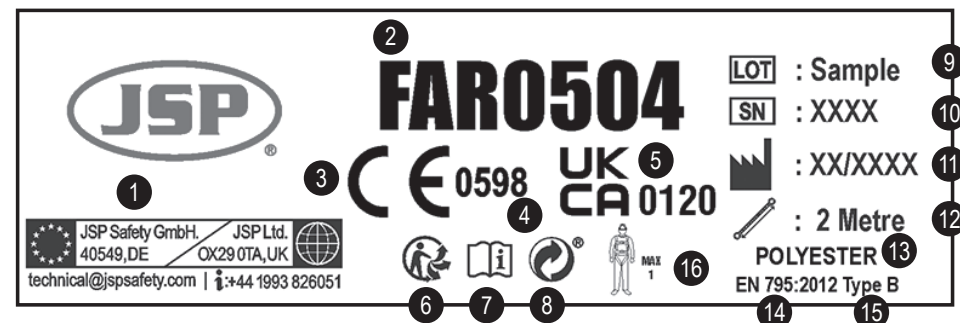

- | | |
|---|---|
| 1. Logo del produttore e informazioni di contatto | 9. Numero di lotto |
| 2. Riferimento del prodotto | 10. Numero di serie |
| 3. Marchio di conformità al Regolamento (UE) 2016/425 | 11. Data di produzione |
| 4. Organismo Notificato di controllo | 12. Lunghezza |
| 5. Conformità alla legislazione UK SI 2018 No. 390. | 13. Materiali |
| 6. "The Triman" | 14. Numero/anno standard |
| 7. Leggere le Istruzioni per l'uso | 15. Tipo di standard a cui il prodotto è conforme |
| 8. "The Green Dot" / "Der Grüne Punkt" | 16. Numero massimo di utenti |

DESCRIZIONE

Queste IMBRACATURE DI ANCORAGGIO sono classificate come dispositivi di protezione individuale (DPI) dal regolamento europeo sui DPI (UE) 2016/425 e hanno dimostrato di essere conformi a detto regolamento attraverso la norma europea armonizzata EN 795:2012 (Tipo B).

Il Tipo B è un dispositivo di ancoraggio con uno o più punti di ancoraggio stazionari senza la necessità di ancoraggio(i) strutturale(i) o elemento(i) di fissaggio per fissarlo alla struttura.

Ente di certificazione: SATRA Technology Europe Ltd, Bracetown Business Park, Clonee, Dublin D15 YN2P Irlanda (Organismo Notificato 2777)

Organismo di valutazione continua: SGS Fimko Oy, Takomotie 8, FI-00380 Helsinki, Finland (Organismo Notificato 0598)

Ciascun dispositivo di ancoraggio è emesso con una dichiarazione di conformità e scheda di registrazione che devono essere conservate accuratamente per futuri riferimenti.

Materiale utilizzato per le parti non metalliche: poliestere.



APPLICAZIONI E RESTRIZIONI

APPLICAZIONE

Queste imbracature di ancoraggio sono destinate a essere utilizzate come punti di ancoraggio mobili e fare parte di un sistema di posizionamento / trattenuta o di arresto caduta sul lavoro. Risulta spesso vantaggioso utilizzare le imbracature nelle aree che presentano travi o tubazioni orizzontali o altre strutture (in grado di fornire la sufficiente resistenza e integrità) alle quali potere fissare l'imbracatura di ancoraggio e da utilizzare come punto di ancoraggio. Seguire i passi da 1 a 3.

1: Individuare una trave o struttura orizzontale simile sufficientemente resistente; tale struttura non deve flettersi e deve offrire una resistenza conosciuta superiore a 12 kN. In caso di dubbi, NON UTILIZZARLA.

2: Fissare l'ancoraggio intorno alla trave come mostrato nella figura qui sotto. Utilizzare i connettori se necessario. Assicurarsi che il connettore sia chiuso saldamente.

3: Il connettore appeso ora può essere utilizzato come punto di ancoraggio. In questo punto di ancoraggio è possibile fissare, in alternativa, un dispositivo di arresto caduta di tipo retrattile conformemente alla norma EN 360, oppure una linea di ancoraggio di un dispositivo di arresto caduta di tipo guidato conformemente alla norma EN 353-2, o il gancio di ancoraggio del cordino.

NB: l'imbracatura di ancoraggio deve essere utilizzata per le attrezzature di protezione anticaduta. Non deve essere utilizzata per il sollevamento di apparecchiature o persone.

RESTRIZIONI

- L'imbracatura di ancoraggio è stata collaudata secondo la norma EN 795 (Tipo B) e può essere utilizzata esclusivamente da una singola persona.
- Non utilizzare se si è affetti da condizioni mediche che potrebbero influire sulla sicurezza sia nell'uso normale che in quello di emergenza.
- L'attrezzatura deve essere utilizzata da una persona addestrata e competente per un uso sicuro.
- Dovrà essere predisposto un piano di salvataggio per affrontare eventuali emergenze che potrebbero sorgere durante il lavoro.
- Non apportare modifiche o aggiunte all'attrezzatura senza il preventivo consenso scritto del produttore.
- L'attrezzatura non deve essere utilizzata oltre le restrizioni previste o per scopi diversi da quelli per cui è stata progettata.
- Il prodotto deve essere una proprietà personale del suo utilizzatore.
- Assicurarsi circa la compatibilità degli elementi dell'attrezzatura quando assemblati in un sistema.
- È importante verificare prima dell'uso la possibilità di eventuali pericoli causati dall'uso di attrezzature che vengono combinate in cui la funzione di sicurezza di un singolo oggetto è influenzata o può interferire con la funzione di sicurezza di un altro.
- Prima dell'uso effettuare un controllo preventivo del prodotto, per assicurarsi che sia in buone condizioni e funzioni correttamente.
- Ritirare dall'uso qualsiasi attrezzatura se vi sono dubbi sulle sue condizioni di sicurezza o se è stata utilizzata per arrestare una caduta. Non utilizzare nuovamente finché non viene confermata come sicura da una persona competente.
- Il punto di ancoraggio deve avere una resistenza superiore a 12 kN. Assicurarsi che la struttura alla quale l'imbracatura viene agganciata/ancorata sia priva di spigoli vivi, sbavature o sostanze contaminanti che potrebbero danneggiare l'imbracatura.
- Quando è destinato ad essere utilizzato in sistemi di arresto caduta, è essenziale per la sicurezza che il dispositivo di ancoraggio o il punto di ancoraggio sia sempre posizionato e che il lavoro sia eseguito in modo tale da ridurre al minimo sia l'effetto pendolo che la potenziale distanza di caduta. Assicurarsi che le imbracature di ancoraggio siano installate direttamente sopra la testa dell'utilizzatore, ogniqualvolta ciò sia possibile.
- Quando è destinato ad essere utilizzato in sistemi di arresto caduta, è essenziale per la sicurezza verificare lo spazio libero necessario al di sotto dell'utilizzatore sul posto di lavoro prima di ogni utilizzo, in modo che in caso di caduta non ci sia collisione con il terreno o altri ostacoli nel percorso.

- È importante essere consapevoli dei rischi che possono influire sulle prestazioni o causare guasti all'attrezzatura, come ad esempio:
 - temperature estreme (inferiori a -15°C e superiori a +50°C),
 - condizioni ambientali aggressive tra cui sabbia e ghiaia, cemento, superfici calde, fiamme libere, schizzi di saldatura, scintille, conduttività elettrica
 - contatto con: spigoli vivi, superfici abrasive, prodotti chimici
- Interrompere immediatamente l'uso del prodotto in caso di esposizione a una delle precedenti situazioni o se risulta danneggiato in qualsiasi modo finché non sia stato ispezionato da una persona competente.
- Il dispositivo deve essere utilizzato come parte di un sistema di arresto caduta; tale sistema limita le forze dinamiche massime esercitate sull'utilizzatore durante l'arresto di una caduta a un valore massimo di 6 kN.

COMPATIBILITÀ

L'imbracatura di ancoraggio deve essere utilizzata esclusivamente in un sistema di arresto/prevenzione caduta, secondo la norma EN 363 e combinata con: un connettore conforme alla norma EN 362; un dispositivo di arresto caduta di tipo guidato su una linea di ancoraggio flessibile conforme alla norma EN 353-2; un cordino con assorbitore d'energia conforme alla norma EN 355, un cordino conforme alla norma EN 354 oppure un dispositivo di arresto caduta di tipo retrattile conforme alla norma EN 360.

Rispettare sempre le istruzioni per l'uso dei singoli componenti. Per ottimizzare la protezione, in alcuni casi potrebbe essere necessario utilizzare l'imbracatura di ancoraggio con adeguati scarponi/guanti/casco/protettori auricolari. In questo caso, prima di svolgere le attività correlate ai rischi, consultare il proprio fornitore per assicurarsi che tutti i propri prodotti di protezione siano compatibili e adeguati all'applicazione interessata.

DURATA

La durata massima del prodotto è di 10 anni dalla data di produzione. La durata dipende molto dalle condizioni di utilizzo del prodotto. L'attrezzatura di arresto caduta / le imbracature di ancoraggio devono essere ispezionate annualmente da una persona addestrata e competente. In caso di dubbi, contattare il reparto Sicurezza JSP.

IMMAGAZZINAGGIO E TRASPORTO

I dispositivi di protezione individuale devono essere trasportati in una confezione che li protegga dall'umidità, da attacchi di natura meccanica, chimica e termica. Conservare in un luogo fresco e asciutto. Evitare di conservare in ambiente umido e acido.

MANUTENZIONE

In caso di sporco di modesta entità, pulire l'imbracatura di ancoraggio con un panno di cotone o una spazzola morbida. Non usare sostanze abrasive. Per una pulizia approfondita, lavare l'imbracatura di ancoraggio in acqua a una temperatura non superiore a 40°C utilizzando un detergente neutro (pH7). La temperatura di lavaggio non deve superare 40°C. Non utilizzare detergenti acidi o basici.

ISPEZIONE

CONTROLLO PRE-USO

Prima dell'uso, gli utenti devono svolgere un'ispezione che preceda ogni e qualsiasi utilizzo delle imbracature di ancoraggio JSP:

- Controllare che la cinghia e/o la fune siano prive di: tagli, lacerazioni e intaccature, abrasioni, sfilacciature, assottigliamenti, danni causati da calore, muffa e vernice, tracce di aggressione chimica e da raggi U.V., visibili sotto forma di degradazione del colore, rammollimento o indurimento della cinghia e/o della fune.
- Controllare che le cuciture siano prive di: punti rotti o abrasioni, punti allentati, fili della cucitura tirati e aggrovigliati, estremità di filo lunghe.
- Controllare che gli accessori metallici siano privi di: ruggine e corrosione, fessurazioni, distorsione / deformità, usura eccessiva.
- Controllare che i connettori: siano privi di ruggine e corrosione, fessurazioni, distorsione / deformità, usura eccessiva; funzionino in modo libero e corretto e le parti del dispositivo di bloccaggio siano allineate.
- Controllare, per tutti i componenti in plastica principali o secondari: il corretto posizionamento; l'assenza di fessurazioni, distorsioni / deformità, usura eccessiva, danneggiamenti. Qualora si rilevino eventuali difetti o danneggiamenti, il prodotto non deve essere utilizzato. Tale prodotto deve essere consegnato a una persona competente, responsabile delle ispezioni dettagliate registrate allo scopo di eseguire un'esame visivo e tattile completo.
- Verifica della leggibilità dei contrassegni del prodotto.



PĘTLE STANOWISKOWE

INSTRUKCJE DOTYCZĄCE UŻYTKOWANIA, KONSERWACJI I KONTROLI

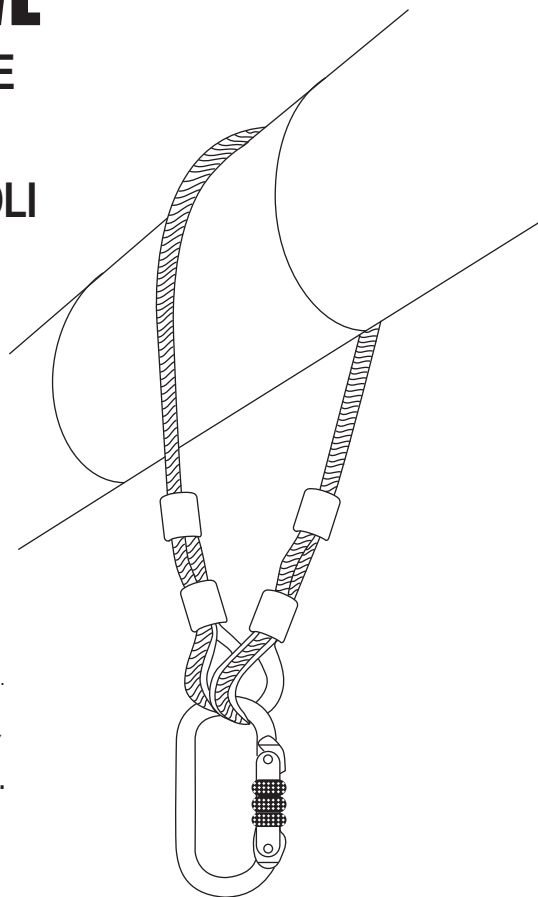

PRZED UŻYCIEM PĘTLI STANOWISKOWYCH NALEŻY UWAŻNIE PRZECZYTAĆ NINIEJSZE INSTRUKCJE

Pętle stanowiskowe zostały zaprojektowane w celu zminimalizowania ryzyka/zapewnienia ochrony przed niebezpieczeństwem upadku z wysokości. Należy jednak pamiętać, że żaden element wyposażenia ochrony osobistej nie zapewnia pełnej ochrony, a podczas wykonywania ryzykownych czynności należy zawsze zachować ostrożność.

NINIEJSZA INSTRUKCJA OBSŁUGI DOTYCZY PRODUKTÓW JSP WYMIENIONYCH PONIŻEJ.

Pętle stanowiskowe z taśmy (FAR0504, FAR0514, FAR0515)
Pętle stanowiskowe z linki stalowej (FAR0505, FAR0506)

UŻYTKOWNIKOWI ZALECA SIĘ PRZECHOWYWANIE INSTRUKCJI OBSŁUGI, DOKUMENTACJI INSTALACYJNEJ (JEŚLI DOTYCZY) ORAZ DOKUMENTÓW DOTYCZĄCYCH OKRESOWYCH BADAŃ PRZEZ CAŁY OKRES UŻYTKOWANIA WYROBU.

Kopia niniejszej instrukcji i deklaracja zgodności produktu są dostępne na stronie: documents.jsp-safety.com

©2019-22 JSP Ltd. | RFFZ-100-300_22-02 | JSP Safety GmbH
JSP Ltd. OX29 0TA, UK | Wiesenstraße 57, 40549 Düsseldorf, DE
www.jsp-safety.com | technical@jsp-safety.com | +44 1993 826051

www.jsp-safety.com

OZNACZENIE

Gdy pętla stanowiskowa jest w użyciu, jej etykieta musi być na swoim miejscu, nienaruszona i czytelna.

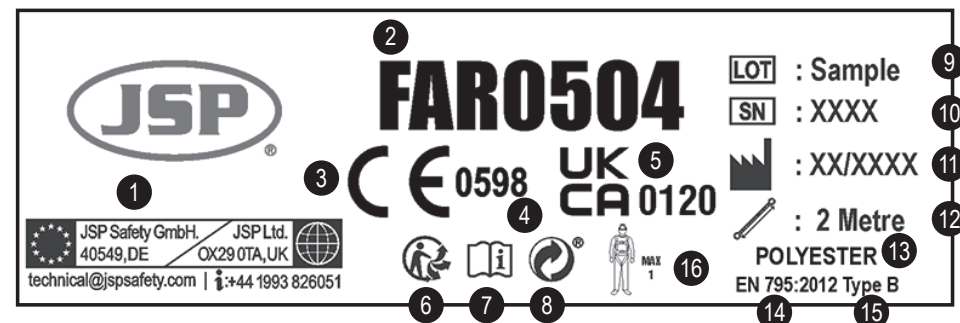

1. Logo producenta i informacje kontaktowe
2. Numer referencyjny produktu
3. Znak zgodności z rozporządzeniem (UE) 2016/425
4. Kontrolująca jednostka notyfikowana
5. Zgodność z UK prawodawstwem SI 2018 No. 390.
6. „The Triman”
7. Przeczytaj instrukcje użytkownika
8. „The Green Dot” / „Der Grüne Punkt”
9. Numer partii
10. Numer seryjny
11. Data produkcji
12. Długość
13. Materiał
14. Numer/rok normy
15. Rodzaj normy, z którą produkt jest zgodny
16. Maksymalna liczba użytkowników

OPIS

PĘTLA STANOWISKOWA jest klasyfikowana jako sprzęt ochrony osobistej zgodnie z rozporządzeniem europejskim w sprawie środków ochrony osobistej (UE) 2016/425 i wykazano, że jest zgodna z tym rozporządzeniem poprzez zharmonizowaną normę europejską EN 795: 2012 (typ B).

Typ B to urządzenie kotwiące z jednym lub kilkoma stacjonarnymi punktami kotwiczenia, które nie wymaga użycia kotew konstrukcyjnych lub elementów mocujących do konstrukcji.

Jednostka certyfikująca: SATRA Technology Europe Ltd, Bracetown Business Park, Clonee, Dublin D15 YN2P Irlandia (Jednostka notyfikowana 2777)

Jednostka ds. bieżącej oceny: SGS Fimko Oy, Takomotie 8, FI-00380 Helsinki, Finland (Jednostka notyfikowana 0598)

Materiał zastosowany w niemetalowych częściach: poliester.

Każda pętla stanowiskowa jest zaopatrzona w deklarację zgodności i kartę ewidencji, które powinny być przechowywane w bezpiecznym miejscu.



ZASTOSOWANIA I OGRANICZENIA

ZASTOSOWANIA

Pętłe stanowiskowe są przeznaczone do wykorzystywania jako ruchome punkty kotwiczenia i stanowią część systemu zabezpieczającego/pozycjonującego lub systemu chroniącego przed upadkiem z wysokości. Stosowanie pętli jest często korzystne w miejscach, gdzie znajdują się poziome belki, rury lub inne konstrukcje (o wystarczającej wytrzymałości i integralności), na które można założyć te pętle i wykorzystać jako punkty kotwiczenia. Należy postępować zgodnie z wytycznymi kroków od 1 do 3.

1: Znajdź belkę lub podobną poziomą konstrukcję, wystarczająco mocną i nieulegającą odkształceniom, o wytrzymałości większej niż 12 kN. W przypadku wątpliwości **NIE WYKORZYSTYWAJ** danej konstrukcji.

2: Owinąć pętlę stanowiskową wokół belki w sposób pokazany na rysunku poniżej. W razie potrzeby należy użyć złączy. Upewnij się, że złącze jest prawidłowo zablokowane.

3: Złącze do zawieszenia może być teraz użyte jako punkt kotwiczenia. Do takiego punktu można przymocować urządzenie samohamowne zgodnie z normą EN 360, linę kotwiczącą lub urządzenie samozaciskowe zgodnie z normą EN 353-2, albo hak kotwiczący linki.

Uwaga: pętla stanowiskowa jest przeznaczona do wykorzystania ze sprzętem zabezpieczającym przed upadkiem z wysokości, a nie do podnoszenia przedmiotów lub osób.

OGRANICZENIA

- Pętla stanowiskowa była testowana zgodnie z normą EN 795 (typ B) i nadaje się do użytku wyłącznie dla jednej osoby.
- Nie należy używać w przypadku wystąpienia jakichkolwiek schorzeń, które mogą mieć wpływ na bezpieczeństwo zarówno podczas normalnego użytkowania, jak i użytkowania w sytuacjach awaryjnych.
- Sprzęt może być używany wyłącznie przez osobę przeszkoloną i kompetentną w zakresie jego bezpiecznego użytkowania.
- Należy opracować plan ratunkowy na wypadek wszelkich sytuacji awaryjnych, które mogą wystąpić podczas pracy.
- Nie wolno dokonywać żadnych zmian ani dodawać żadnych elementów do sprzętu bez uprzedniej pisemnej zgody producenta.
- Sprzęt nie powinien być używany w sposób wykraczający poza jego ograniczenia lub do celów innych niż te, do których jest przeznaczony.
- Produkt powinien być osobistą własnością jego użytkownika.
- Należy zapewnić kompatybilność elementów wyposażenia zamontowanych w systemie.
- Ważne jest, aby przed użyciem sprawdzić, czy nie występują zagrożenia, które mogą wynikać ze stosowania kombinacji elementów wyposażenia, gdy działanie zabezpieczenia jednego z elementów jest zakłócanie lub przeszkadza w bezpiecznym działaniu innego.
- Przed użyciem produktu należy przeprowadzić kontrolę, aby upewnić się, że jest on w stanie zdatnym do użytku i działa prawidłowo.
- Należy wycofać z użycia każdy sprzęt, którego stan może nie pozwolić na bezpieczne użytkowanie lub który został użyty do powstrzymania upadku. Nie używać go ponownie, dopóki nie zostanie to zaakceptowane przez kompetentną osobę.
- Wytrzymałość punktu kotwiczenia musi być większa niż 12 kN. Należy się upewnić, że konstrukcja, na którą założono lub na której zamocowano pętlę, jest wolna od ostrych krawędzi, zadziorów lub zanieczyszczeń, które mogą uszkodzić pętlę stanowiskową.
- W przypadku gdy urządzenie kotwiczące lub punkt kotwiczenia są przeznaczone do stosowania w systemie chroniącym przed upadkiem dla bezpieczeństwa istotne jest, aby były one zawsze umiejscowione, a praca była wykonywana w sposób minimalizujący zarówno możliwy ruch wahadłowy, jak i potencjalną odległość upadku. Jeśli tylko istnieje taka możliwość, pętle stanowiskowe powinny być montowane nad głową użytkownika.

- W przypadku stosowania w systemach chroniących przed upadkiem z wysokości ważne jest, aby przed każdym użyciem sprawdzić wolną przestrzeń, która powinna znajdować się pod użytkownikiem na stanowisku pracy, tak aby w razie upadku nie doszło do kolizji z podłożem lub inną przeszkodą.
- Należy mieć świadomość zagrożenia mogących mieć wpływ na działanie lub spowodować awarię sprzętu, takich jak
 - ekstremalne temperatury (poniżej -15°C i powyżej $+50^{\circ}\text{C}$),
 - agresywne warunki środowiskowe, w tym piasek i żwir, cement, gorące powierzchnie, otwarty ogień, rozpryski spawalnicze, iskry, przewodność elektryczna,
- kontakt z ostrymi krawędziami, powierzchniami ściernymi, chemikaliami
- Należy niezwłocznie zaprzestać użytkowania produktu, jeśli był on narażony na działanie któregośkolwiek z powyższych czynników lub został w jakikolwiek sposób uszkodzony, do czasu przeprowadzenia kontroli przez kompetentną osobę.
- Urządzenie powinno być stosowane jako część systemu chroniącego przed upadkiem. System ten ogranicza maksymalne siły dynamiczne działające na użytkownika podczas powstrzymania upadku do maksymalnej wartości 6 kN.
- Dla bezpieczeństwa użytkownika istotne jest, aby w przypadku sprzedaży produktu poza pierwotnym krajem przeznaczenia odsprzedawca dostarczył instrukcje użytkowania, konserwacji, okresowych badań i napraw w języku kraju, w którym produkt ma być użytkowany.

KOMPATYBILNOŚĆ

Pętla stanowiskowa może być stosowana wyłącznie w ramach systemu chroniącego przed upadkiem z wysokości zgodnie z normą EN 363 w połączeniu ze złączem zgodnym z normą EN 362, urządzeniem samozaciskowym na elastycznej linie kotwiczącej zgodnej z normą EN 353-2, linką z amortyzatorem zgodnej z normą EN 355, linką zgodną z normą EN 354 lub urządzeniem samohamownym zgodnym z normą EN 360.

Przez cały czas należy przestrzegać instrukcji obsługi poszczególnych komponentów systemu.

W celu optymalizacji stopnia ochrony w niektórych przypadkach konieczne może być zastosowanie pętli kotwiczącej z odpowiednimi butami/rękawicami/kaskiem/środkami ochrony słuchu. W takim przypadku przed wykonaniem czynności związanych z ryzykiem należy skonsultować się z dostawcą, aby upewnić się, że wszystkie produkty ochronne są kompatybilne i odpowiednie dla danego zastosowania.

OKRES UŻYTKOWANIA

Maksymalny okres użytkowania produktu wynosi 10 lat od daty produkcji. Długość okresu użytkowania w dużym stopniu zależy od warunków użytkowania produktu. Sprzęt chroniący przed upadkiem/pętla stanowiskowa muszą być kontrolowane co najmniej raz w roku przez przeszkoloną i kompetentną osobę. W razie jakichkolwiek wątpliwości prosimy o kontakt z JSP Safety.

PRZECHOWYWANIE I TRANSPORT

Środki ochrony osobistej muszą być transportowane w opakowaniach chroniących przed wilgocią, uszkodzeniami mechanicznymi, chemicznymi i termicznymi. Przechowywać w chłodnym i suchym miejscu. Unikaj wilgotnego i kwaśnego środowiska przechowywania.

KONSERWACJA

W przypadku drobnych zabrudzeń należy przetrzeć pętlę stanowiskową bawełnianą ściereczką lub miękką szcztotką. Nie stosować żadnych materiałów ściernych. W przypadku konieczności intensywnego czyszczenia pętli stanowiskowej należy umyć ją w wodzie o temperaturze nie wyższej niż 40°C przy użyciu detergentu o odczynie obojętnym (pH 7). Temperatura wody podczas mycia nie powinna przekraczać 40°C . Nie wolno stosować kwaśnych lub zasadowych detergentów.



KOTVICÍ ZÁVĚSY

NÁVOD K POUŽITÍ, PÉČI A PROHLÍDCE

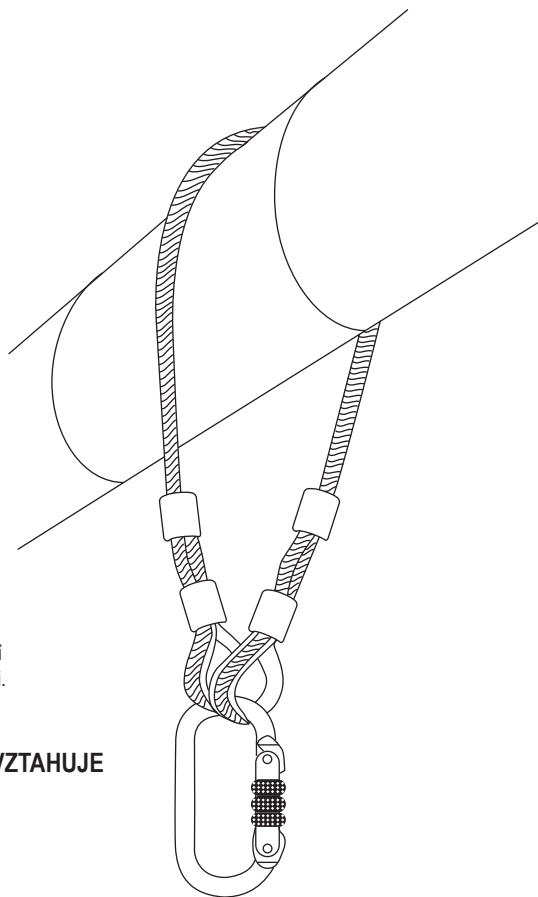

PŘED POUŽITÍM KOTVICÍHO ZÁVĚSU SI POZORNĚ PŘEČTĚTE TYTO POKYNY

Tyto kotvicí závěsy jsou navrženy tak, aby minimalizovaly nebezpečí a poskytovaly ochranu před nebezpečím pádu z výšky. Mějte vždy na paměti, že žádný osobní ochranný prostředek nemůže poskytnout plnou ochranu a při provádění nebezpečných činností je vždy nutné dbát zvýšené opatrnosti.

TATO BROŽURA S NÁVODEM K POUŽITÍ SE VZTAHUJE NA NÁSLEDUJÍCÍ VÝROBKY JSP.

Kotvicí závěsné popruhy (FAR0504, FAR0514, FAR0515)
Kotvicí závěsné ocelové lano (FAR0505, FAR0506)

UŽIVATEL JE POVINEN USCHOVAT NÁVOD K POUŽITÍ, MONTÁŽNÍ DOKUMENTACI (JE- LI DOSTUPNÁ) A DOKLADY O PROVÁDĚNÍ PRAVIDELNÝCH KONTROL PO CELOU DOBU ŽIVOTNOSTI PRODUKTU.

Kopie tohoto návodu k použití a prohlášení o shodě k danému výrobku naleznete na documents.jsp-safety.com

©2019-22 JSP Ltd. | RFFZ-100-300_22-02 | JSP Safety GmbH
JSP Ltd. OX29 0TA, UK | Wiesenstraße 57, 40549 Düsseldorf, DE
www.jsp-safety.com | technical@jsp-safety.com | +44 1993 826051

www.jsp-safety.com

ZNAČENÍ

Štítek na kotvicím závěsu, který musí být na svém místě, neporušený a čitelný, pokud je kotvicí závěs používán.

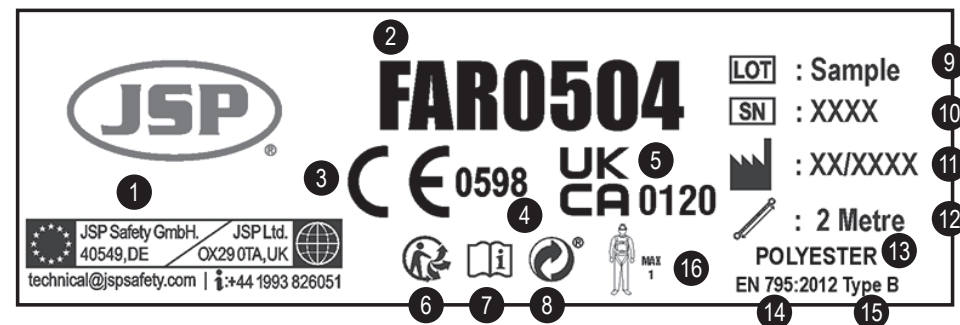

- | | |
|---|---------------------------------------|
| 1. Logo výrobce a kontaktní údaje | 9. Číslo šarže |
| 2. Označení výrobku | 10. Sériové číslo |
| 3. Značka shody pro nařízení (EU) 2016/425 | 11. Datum výroby |
| 4. Kontrolní notifikovaná osoba | 12. Délka |
| 5. Shoda s UK legislativou SI 2018 No. 390. | 13. Materiál |
| 6. „Triman“ | 14. Číslo normy / rok |
| 7. Přečtěte si návod k použití | 15. Typ normy, kterou výrobek splňuje |
| 8. „The Green Dot“ / „Der Grüne Punkt“ | 16. Maximální počet uživatelů |

POPIS

Tyto KOTVICÍ ZÁVĚSY jsou klasifikovány jako osobní ochranné prostředky (OOP) podle evropského nařízení o OOP (EU) 2016/425 a bylo prokázáno, že jsou v souladu s tímto nařízením prostřednictvím harmonizované evropské normy EN 795: 2012 (typ B).

Typ B je kotvicí zařízení s jedním nebo více stacionárními kotvicími body bez nutnosti použití stavební kotvy nebo upevňovacích prvků pro připevnění ke konstrukci.

Certifikační orgán: SATRA Technology Europe Ltd, Bracetown Business Park, Clonee, Dublin D15 YN2P
Irsko (notifikovaná osoba 2777)

Orgán pro průběžné hodnocení: SGS Fimko Oy, Takomotie 8, FI-00380 Helsinki, Finland (notifikovaná osoba 0598)

Všechny kotvicí závěsy jsou opatřeny prohlášením o shodě a záznamovou kartou, ty by měly být uchovány pro budoucí použití.

Materiál použitý na nekovové díly: polyester.

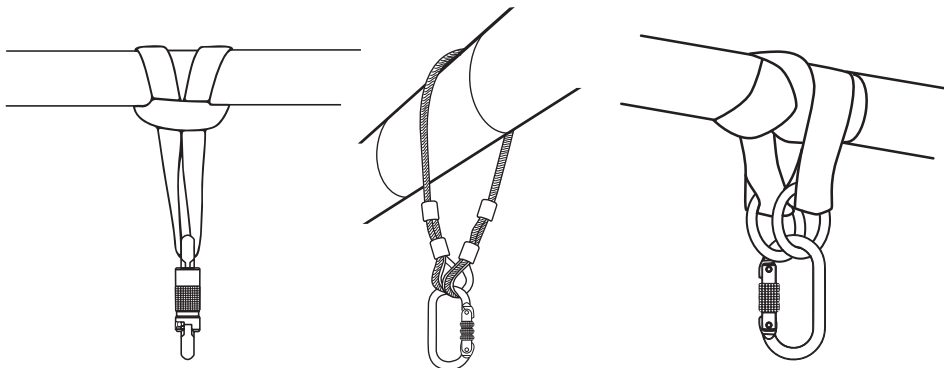

POUŽITÍ A OMEZENÍ

POUŽITÍ

Tyto kotvící závěsy jsou určeny pro použití jako mobilní kotvící body a jsou součástí zádržného/polohovacího systému pro ochranu pracovníka před pádem nebo jako systému pro zachycení pádu. Často je výhodné používat závěsy v místech, kde jsou vodorovné nosníky nebo trubky nebo jiné konstrukce (s dostatečnou pevností a nosností), kde mohou být připoutány otočením a použity jako kotvící bod. Postupujte podle kroku 1 až 3.

Krok 1: Vyhledejte dostatečně pevný nosník nebo podobný vodorovný stavební prvek, který se nevychýlí a o kterém víte, že má vyšší pevnost než 12 kN. Jste-li na pochybách, NEPOUŽIJTE JEJ.

Krok 2: Otočte kotvící závěs kolem nosníku, jak je vidět níže na obrázku. V případě potřeby použijte spojky. Zkontrolujte, jestli je spojka pevně zajištěna.

Krok 3: Závěsná spojka může nyní sloužit jako kotvící bod. Do tohoto bodu můžete připevnit zatahovací zachycovač pádu dle EN 360, kotvící lano pohyblivého zachycovače pádu dle EN 353-2 nebo kotvící hák spojovacího prostředku.

Poznámka: kotvící závěs musí být používán na ochranu proti pádu a nikoli pro zvedání předmětů a osob.

OMEZENÍ

- Kotvící závěs byl testován podle EN 795 (typ B) a je určen pouze pro použití jednou osobou.
- Prostředek nepoužívejte, pokud máte jakékoli zdravotní stavy, které by mohly ovlivnit vaši bezpečnost při normálním i nouzovém použití.
- Prostředek smí používat pouze osoba vyškolená a způsobilá k bezpečnému používání.
- Musí být zaveden záchranný plán, který bude řešit případné mimořádné události, které by mohly vzniknout během práce.
- Neprovádějte žádné úpravy a doplňky tohoto prostředku bez předchozího písemného souhlasu výrobce.
- Prostředek by neměl být používán mimo omezení jeho použití nebo pro jiné účely, než pro které je určen.
- Výrobek by měl být v osobním používání jeho uživatele.
- Při začlenění do systému zajistěte kompatibilitu jednotlivých prvků.
- Před použitím je důležité zkontrolovat všechna nebezpečí, která mohou vzniknout použitím kombinace prostředků, u nichž je bezpečná funkce jednoho z nich ovlivněna nebo narušuje bezpečnou funkci jiného prostředku.
- Výrobek před použitím zkontrolujte, abyste si byli jisti, že je v provozuschopném stavu a funguje správně.
- Vyřadte z používání všechny prostředky, u kterých existuje pochybnost o jejich vhodném stavu pro bezpečné použití nebo pokud posloužily k zachycení pádu. Už je znovu nepoužívejte, dokud jejich použití neschválí oprávněná osoba.
- Pevnost kotvícího bodu musí přesahovat 12 kN. Zajistěte, aby konstrukce, kolem které je závěs otočen/ukotven, neměla ostré hrany nebo otřepy nebo nečistoty, které by mohly kotvící závěs poškodit.

- Pokud je určen pro použití v systému pro zachycení pádu, je pro bezpečnost nutné, aby kotvící prostředek nebo kotvící bod byl vždy tak umístěn, a práce byla prováděna takovým způsobem, aby se minimalizoval kyvadlový pohyb a vzdálenost potenciálního pádu. Zajistěte, aby tam, kde je to možné, byly kotvící závěsy instalovány přímo nad hlavou uživatele.
- Pokud je určen pro použití v systému pro zachycení pádu, je pro bezpečnost nutné prověřit na pracovišti před každým použitím požadovaný volný prostor pod uživatelem, aby v případě pádu nedošlo k nárazu do země nebo jiné překážky v dráze pádu.
- Buďte si vědomi nebezpečí, která mohou ovlivnit výkon nebo způsobit selhání prostředku, jako je:
 - extrémní teploty (pod -15 °C a nad +50 °C),
 - agresivní podmínky prostředí včetně písku a štetku, cementu, horkých povrchů, otevřeného ohně, rozstřiku při svařování, jisker, elektrických vodičů,
 - kontakt s: ostrými hranami, drsnými povrchy, chemikáliemi
- Výrobek okamžitě přestaňte používat, pokud je vystaven některému z výše uvedených účinků nebo je poškozen jakýmkoliv způsobem, dokud nebude prohlédnut kompetentní osobou.

Zařízení by mělo být používáno jako součást systému pro zachycení pádu; tento systém omezuje maximální dynamické síly působící na uživatele během zachycení pádu na nejvýše 6 kN.

Pro bezpečnost uživatele je zásadní, aby prodejce – pokud je produkt předprodáván v jiné než původní cílové zemi – poskytl pokyny k použití, údržbě, pravidelným kontrolám a k opravám v jazyce země, ve které se produkt bude používat.

KOMPATIBILITA

Kotvící závěs se smí používat pouze v systému pro zachycení/zabránění pádu podle EN 363 v kombinaci se spojkou odpovídající EN 362, pohyblivým zachycovačem pádu na poddajném zajišťovacím vedení vyhovujícím EN 353-2, spojovacím prostředkem s tlumičem pádu vyhovujícím EN 355, spojovacím prostředkem odpovídajícím EN 354 nebo zatahovacím zachycovačem pádu vyhovujícím normě EN 360.

Vždy je třeba dodržovat návod k použití jednotlivých součástí.

Pro optimalizaci ochrany může být v některých případech nutné použít kotvící závěs s vhodnými botami / rukavicemi / přilbou / chrániči sluchu. V tomto případě se před prováděním nebezpečných činností poraďte se svým dodavatelem, abyste zajistili kompatibilitu všech používaných ochranných prostředků a vhodnost pro dané použití.

ŽIVOTNOST

Maximální životnost výrobku je 10 let od data výroby. Životnost velmi závisí na podmínkách použití výrobku. Prostředek pro zachycení pádu / kotvící závěsy musí jednou ročně kontrolovat školená a oprávněná osoba. V případě jakýchkoli pochybností se obraťte na společnost JSP Safety.

SKLADOVÁNÍ A PŘEPRAVA

Osobní ochranné prostředky musí být přepravovány v obalu, který chrání před vlhkostí, mechanickým, chemickým a tepelným působením. Skladujte na chladném tmném místě. Neskladujte ve vlhkém a kyselém prostředí.

ÚDRŽBA

V případě menšího znečištění otřete kotvící závěs bavlněným hadříkem nebo měkkým kartáčkem. Nepoužívejte žádné abrazivní materiály. Při intenzivním čištění umyjte kotvící závěs ve vodě při teplotě nepřesahující 40 °C za použití neutrálního saponátu (pH7). Teplota při prání by neměla překročit 40 °C. Nepoužívejte kyselé nebo zásadní saponáty.



KOTVIACE SLUČKY

POKYNY NA POUŽÍVANIE, ÚDRŽBU A KONTROLU

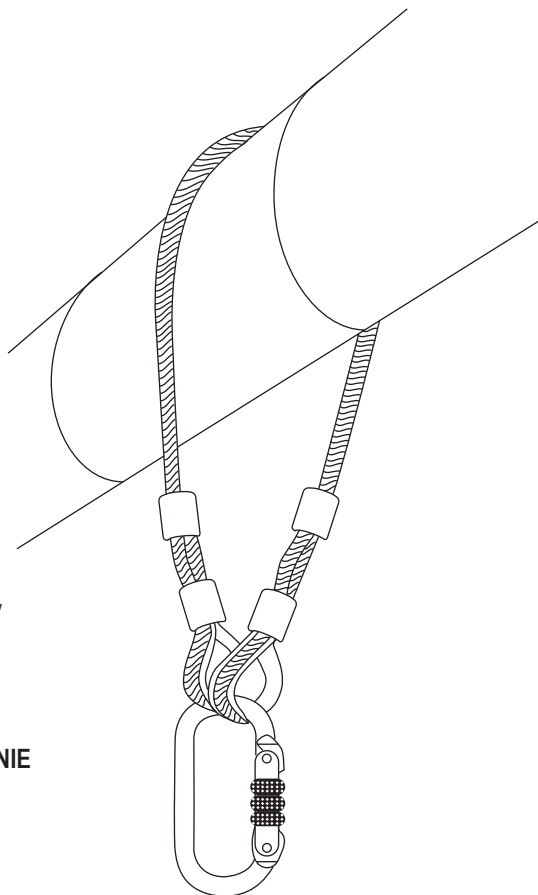

PRED POUŽÍVANÍM KOTVIACEJ SLUČKY SI POZORNE PREČÍTAJTE TIETO POKYNY

Tieto kotviace slučky sú určené na minimalizovanie rizík/ poskytnutie ochrany pred nebezpečenstvom pádu z výšok. Vždy však pamätajte, že žiadne osobné ochranné prostriedky nemôžu poskytnúť úplnú ochranu a pri vykonávaní rizikových činností musíte vždy byť opatrní.

TÁTO BROŽÚRKA S NÁVODOM NA POUŽÍVANIE POKRÝVA NASLEDUJÚCE VÝROBKY JSP.

Kotviace slučky s popruhom (FAR0504, FAR0514, FAR0515)
Kotviaca slučka s oceľovým lanom (FAR0505, FAR0506)

POUŽÍVATEĽ JE POVINNÝ USCHOVAŤ SI NÁVOD NA POUŽÍVANIE, MONTÁŽNU DOKUMENTÁCIU (AK JE DOSTUPNÁ) A DOKLADY O VYKONÁVANÍ PRAVIDELNÝCH KONTROL PO CELÝ ČAS ŽIVOTNOSTI PRODUKTU.

Tento návod na používanie a vyhlásenie o zhode vzťahuje sa na tento výrobok je k dispozícii na stránke documents.jspafety.com

©2019-22 JSP Ltd. | RFFZ-100-300_22-02 JSP Safety GmbH
JSP Ltd. OX29 0TA, UK | Wiesenstraße 57, 40549 Düsseldorf, DE
www.jspafety.com | technical@jspafety.com | +44 1993 826051

www.jspafety.com

OZNAČENIE

Počas doby používania nesmie byť štítok na kotviacej slučke poškodený a musí byť čitateľný.

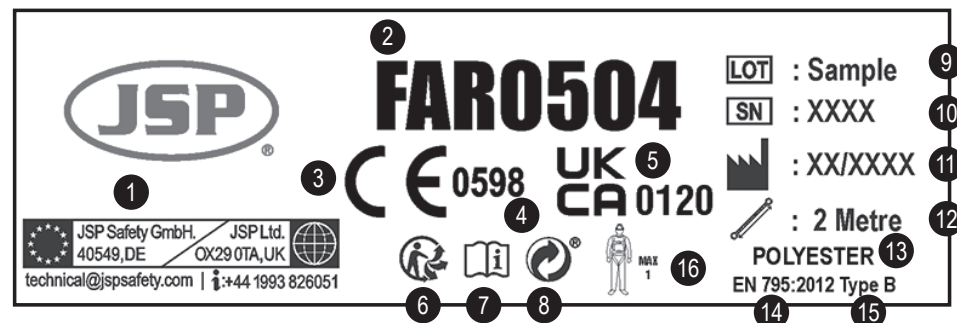

- | | |
|--|--|
| 1. Logo výrobcu a kontaktné informácie | 9. Číslo šarže |
| 2. Referenčné číslo výrobku | 10. Výrobné číslo |
| 3. Označenie súladu s Nariadením (EÚ) 2016/425 | 11. Dátum výroby |
| 4. Kontrolujúci notifikovaný orgán | 12. Dĺžka |
| 5. Zhoda s UK legislatívou SI 2018 No. 390. | 13. Materiál |
| 6. „Triman“ | 14. Číslo normy/rok |
| 7. Prečítajte si Návod na používanie | 15. Typ podľa normy, ktorú výrobok spĺňa |
| 8. „The Green Dot“ / „Der Grüne Punkt“ | 16. Maximálny počet používateľov |

OPIS

KOTVIACE SLUČKY zaraďuje európske nariadenie (EÚ) 2016/425 medzi osobné ochranné prostriedky a bolo preukázané, že spĺňajú toto nariadenie prostredníctvom harmonizovanej európskej normy EN 795: 2012 (Typ B).

Typ B je kotviace zariadenie s jedným alebo viacerými stacionárnymi bodmi ukotvenia bez potreby konštrukčného kotvenia alebo upevňovacieho prvku (prvkov) na upevnenie ku konštrukcii.

Certifikačný orgán: SATRA Technology Europe Ltd, Bracetown Business Park, Clonee, Dublin D15 YN2P, Írsko (Notifikovaný orgán 2777)

Orgán priebežného hodnotenia: SGS Fimko Oy, Takomotie 8, FI-00380 Helsinki, Finland (Notifikovaný orgán 0598)

Ku každej kotviacej slučke je vydané vyhlásenie o zhode a záznamová karta, ktoré by mali byť bezpečne odložené pre prípad, že budú v budúcnosti potrebné.

Materiál používaný na nekovové diely: polyester.

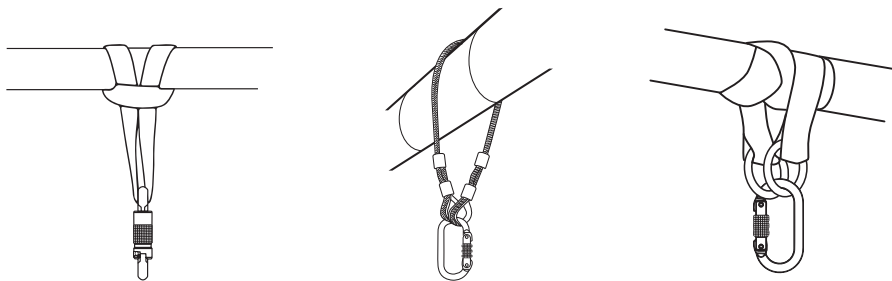

POUŽITIE A OBMEDZENIA

POUŽITIE

Tieto kotviace slučky sa používajú ako mobilné kotviace body a sú súčasťou pracovného zadržiavacieho systému / systému na zaistenie pracovnej polohy alebo záchytného systému. Často je výhodné používať slučky v oblastiach, kde sú horizontálne trámy alebo potrubia či iné konštrukcie (dostatočne silné a neporušené), kde ich možno ovinúť a použiť ako kotviaci bod. Postupujte podľa krokov 1 až 3.

1: Nájdite dostatočne silný trám alebo podobnú horizontálnu konštrukciu, ktorá sa neprehne a má silu 12 kN alebo väčšiu. V prípade pochybností JU NEPOUŽITE.

2: Oviňte kotviacu slučku okolo trámu, ako je na obrázku nižšie. V prípade potreby použite spojovací prvok. Zabezpečte, aby bol spojovací prvok pevne uzamknutý.

3: Teraz možno ako kotviaci bod použiť visiaci spojovací prvok. V tomto bode môžete pripojiť buď zaťahovací zachytávač pádu podľa normy EN 360, kotviace lano záchytného zariadenia vedeného typu podľa EN 353-2 alebo kotviaci hák lana.

Poznámka: kotviaca slučka sa musí používať pre všetky zariadenia na ochranu pred pádom, ale nie na zdvíhanie zariadenia alebo osôb.

OBMEDZENIA

- Kotviaca slučka bola testovaná podľa normy EN 795 (typ B) a je určená na použitie iba pre jednu osobu.
- Nepoužívajte v prípade zdravotných podmienok, ktoré by mohli ovplyvniť vašu bezpečnosť pri normálnom alebo aj núdzovom použití;
- Zariadenie smie používať iba zaškolená osoba, spôsobilá na jeho bezpečné používanie.
- Musí byť pripravený záchranný plán pre prípad núdzových situácií, ktoré by mohli vzniknúť počas práce.
- Bez predchádzajúceho písomného súhlasu výrobcu nerobte nijaké zmeny zariadenia, ani k nemu nič nepridávajte.
- Zariadenie by sa nemalo používať mimo svojich obmedzení ani na nijaký iný účel než ten, na ktorý je určené.
- Výrobok by mal byť osobným vlastníctvom používateľa.
- Zabezpečte kompatibilitu jednotlivých častí zariadenia, ak ich spájate do systému.
- Je dôležité pred použitím skontrolovať prípadné nebezpečenstvo, ktoré môže vzniknúť kombináciami zariadenia, pri ktorom bezpečné fungovanie ktorejkoľvek položky je ovplyvnené bezpečným fungovaním inej alebo naruša bezpečné fungovanie inej položky.
- Pred použitím vykonávajte kontrolu výrobku, aby ste si boli istí, že je v prevádzkyschopnom stave a funguje správne.
- Akékoľvek zariadenie, pri ktorom máte pochybnosti o jeho stave pre bezpečné používanie alebo ktoré bolo použité na zabránenie pádu, stiahnite z používania. Nepoužívajte ho, kým to nepotvrdí kompetentná osoba.
- Kotviaci bod musí mať silu väčšiu ako 12 kN. Dbajte, aby konštrukcia, na ktorú sa slučka ovinie/zakotví, nemala ostré alebo drsné okraje, aby neboli na nej znečistenia, ktoré by mohli poškodiť kotviacu slučku.

- Keď má byť použitá v systéme na zabránenie pádu, pre bezpečnosť je veľmi dôležité, aby kotviace zariadenie alebo kotviaci bod boli umiestnené tak a práce sa vykonávali takým spôsobom, aby sa minimalizoval kyvadlový pohyb a vzdialenosť potenciálneho pádu. Dbajte, aby boli kotviace slučky inštalované priamo nad hlavou používateľa vždy, keď je to možné.
- Keď sa majú použiť v záchytných systémoch, pre bezpečnosť je veľmi dôležité overiť voľný priestor potrebný na pracovisku pod používateľom pre každým použitím, aby v prípade pádu nedopadol na zem alebo na inú prekážku počas pádu.
- Majte na pamäti riziká, ktoré môžu ovplyvniť funkčnosť alebo spôsobiť zlyhanie zariadenia, ako napr.:
 - extrémne teploty (pod -15°C a vyše $+50^{\circ}\text{C}$),
 - agresívne podmienky prostredia vrátane piesku a štrku, cementu, horúcich povrchov, otvoreného ohňa, odletujúcich kúskov pri zvaraní, iskier, elektriny z vodivých predmetov
 - kontakt s: ostrými okrajmi, drsnými povrchmi, chemikáliami
- Okamžite prestaňte výrobok používať, ak je vystavený niečomu z vyššie uvedeného, alebo je akýmkoľvek spôsobom poškodený, kým ho neskontroluje kompetentná osoba; Zariadenie by sa malo používať ako súčasť záchytného systému, tento systém obmedzuje maximálne dynamické sily pôsobiace na používateľa počas zadržania pádu na maximálne 6 kN.

Pro bezpečnosť užívateľa je zásadné, aby predajce – pokud je produkt předprodáván v jiné než původní cílové zemi – poskytl pokyny k použití, údržbě, pravidelným kontrolám a k opravám v jazyce země, ve které se produkt bude používat.

KOMPATIBILITA

Kotviaca slučka sa smie používať iba v rámci záchytného/zabraňujúceho systému podľa normy EN 363 v kombinácii so spojovacím prvkom vyhovujúcim EN 362, záchytným zariadením vedeného typu na pružnom kotviacom lane vyhovujúcim EN 353-2, lanom s absorpciou energie vyhovujúcim EN 355, lanom vyhovujúcim EN 354 alebo so zatahujúcim zachytávačom pádu, ktorý spĺňa normu EN 360.

Vždy treba dodržiavať pokyny na používanie pre jednotlivé komponenty.

Ma optimalizáciu ochrany môže byť v niektorých prípadoch potrebné použiť kotviacu slučku s vhodnými topánkami/rukavicami/prilbou/chráničmi sluchu. V takom prípade sa pred vykonávaním rizikovej činnosti poraďte s dodávateľom, aby ste zabezpečili, že všetky vaše ochranné prostriedky sú kompatibilné a vhodné na vaše použitie.

ŽIVOTNOSŤ

Maximálna trvanlivosť výrobku je 10 rokov od dátumu výroby. Trvanlivosť vo veľkej miere závisí od podmienok používania výrobku. Zachytávacie zariadenie/kotviace slučky musí raz za rok kontrolovať kompetentná osoba. V prípade pochybností kontaktujte, prosím, JSP Safety.

SKLADOVANIE A PREPRAVA

Osobné ochranné prostriedky sa musia prepravovať v obale, ktorý ich chráni pred vlhkosťou, mechanickým, chemickým a tepelným pôsobením. Skladujte na chladnom, suchom mieste. Neskladujte vo vlhkom a kyslom prostredí

ÚDRŽBA

V prípade malého znečistenia utrite kotviacu slučku bavlnenou handričkou alebo očistite mäkkou kefou. Nepoužívajte abrazívny materiál. Veľmi znečistenú kotviacu slučku operte vo vode s teplotou maximálne 40°C s použitím neutrálneho pracieho prostriedku (pH 7). Teplota pri praní nesmie prekročiť 40°C . Nepoužívajte kyslé alebo klasické pracie prostriedky.

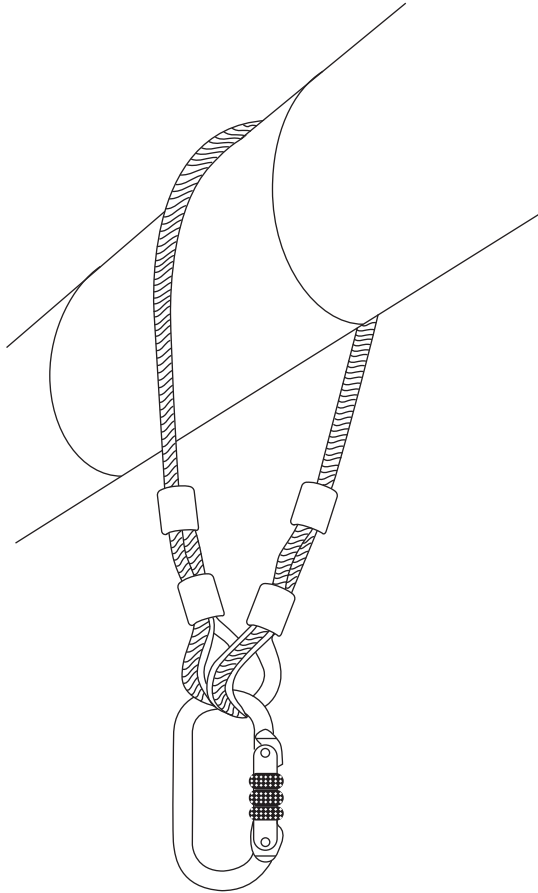

 ©2019-22 JSP Ltd. | RFFZ-100-300_22-02 | JSP Safety GmbH
JSP Ltd. OX29 0TA, UK | Wiesenstraße 57, 40549 Düsseldorf, DE 
www.jsp-safety.com | technical@jsp-safety.com | 📞 +44 1993 826051

www.jsp-safety.com